



MEPA nextVIT

Das Vorwandssystem der besseren Details



6 starke Gründe für MEPA

1. Starke Leistung – bei Wanneneinbau und Vorwandinstallation.
2. Qualität made in Germany, der du vertrauen kannst.
3. Einfaches Arbeiten durch clevere Details.
4. Flexible Möglichkeiten für zufriedene Kunden.
5. Lösungen, die der Wettbewerb nicht hat.
6. Ein erfahrener Partner an deiner Seite.

MEPA – Im Detail besser

nextVIT im Überblick

Das System	Seite
Komplettsystem der besseren Details	4–5
nextVIT Vorwandelement mit EasyConnect-Konzept	6–9
nextVIT Spülkasten	10–13
nextVIT Air-WC und Spülsysteme	14–15
nextVIT Betätigungsplatten	16–17
Ein Standardelement für alle Einbauvarianten	18–19
nextVIT Schienensystem	20–21
Barrierefreie Lösungen	22–23
Technische Übersicht	
nextVIT WC-Elemente	26–29
nextVIT Waschtisch-Elemente	30–31
nextVIT Urinal-Elemente	32–33
nextVIT barrierefreie Elemente und Komponenten	34–35
nextVIT Bidet- und Sonderelemente	36–37
nextVIT Montagezubehör	38–43
nextVIT Beplankung und Schallschutz	44–45
Service	46–47

nextVIT – Vorwand- installation neu gedacht

Du kennst MEPA als Pionier der Branche, der anspruchsvolle Installateure seit Jahrzehnten mit innovativen Produkten für Wanneneinbau und Vorwandinstallation versorgt. Dazu gehört auch MEPA nextVIT: eine neue Generation Vorwand mit noch mehr Details für schnelleres, einfacheres Arbeiten. Inspiriert vom Austausch mit Installateuren und orientiert an dem, was sie brauchen. Die clevere Alternative für alle, die nicht mit dem Strom schwimmen.

MEPA – Im Detail besser.

Deshalb lohnt sich MEPA nextVIT:

» Eine neue Generation Montagefreundlichkeit

Viele bessere Details, die dir Handgriffe sparen, eine deutlich einfachere Montage an Wand und Boden und weitere clevere Ideen machen die Installation mit nextVIT besonders komfortabel.

» EasyConnect – klicken und einrasten

Bei vielen Arbeitsschritten lassen wir dich jetzt einfach klicken statt schrauben – unsere Steigerung von werkzeugloser Montage. Einrasten statt ausrasten: Typisch MEPA.

» Hohe Flexibilität im Einsatz für schnelleres Arbeiten

nextVIT-Elemente passen besonders einfach an jedes vorhandene Trink- und Abwasserrohrsystem. Die Spültechnik ist frei wählbar, Hygienespülung geht mit jedem Spülkasten. Und elektronische Komponenten installierst du einfach per Plug-and-play.

» Breite Auswahl und elegantes Design vor der Wand

Vor der Wand lässt nextVIT dich durch eine breite Palette an WC-Betätigungsplatten und Urinal-Spülssystemen mit unterschiedlichen Funktionen bei Kunden und Ausschreibungen punkten.

» Sicherheit und Qualität aus Deutschland

Das gesamte nextVIT-System ist 100 % MEPA, made in Germany. Das sichert dir die langfristige Zuverlässigkeit, die du für dauerhaft zufriedene Kunden brauchst. Zu einem fairen Preis, der das Vergleichen lohnt.



Schneller mehr installieren? **Läuft mit nextVIT!**

nextVIT ist ein durchdachtes Komplettsystem für die einfache Vorwandinstallation. Mit Vorwandelementen für jeden Einsatzbereich und alle Einbauvarianten, einem verlässlichen Spülkasten mit Dreifach-Garantie, Betätigungsplatten in großer Vielfalt und einem neu konzipierten Schienensystem für schnelleren Baufortschritt.

nextVIT Vorwandelemente Auf Montagefreundlichkeit optimiert

EasyConnect:
Wandwinkel Einzelmontage

EasyConnect:
klickbarer Bauschutzkasten

EasyConnect:
smarte Befestigungsplatte

EasyConnect:
**aufliegender Ablaufbogen,
dreifach tiefenverstellbar**

EasyConnect:
drehbare Fußplatte



Bohrlöcher platzieren, wo es passt, Wandwinkel und Bauschutzkasten zum Einklicken, Traversenverstellung ohne Rutschen und Fummeln. Mit den neuen EasyConnect-Features für die schnelle, werkzeuglose Montage und großer Flexibilität im Einsatz stellt MEPA nextVIT sicher, was du auf der Baustelle brauchst: einfachen, bequemen und reibungslosen Einbau. Und keinen Ärger bei Planung und Installation. Unsere Antwort auf volle Auftragsbücher.

EasyConnect:

**rutschhemmende
Traversenverstellung**

EasyConnect:

**Universal-Montageplatte
für alle Wandscheiben**



qr.mepa.de/1

» Du willst nextVIT gleich jetzt virtuell erleben? Dann scanne den Code mit deinem Smartphone und lasse dich vom **nextVIT Video** überzeugen!

EasyConnect

So macht die Montage Spaß



Einrasten statt ausrasten

Unsere neuen nextVIT Wandwinkel Einzelmontage aus faserverstärktem Kunststoff rastest du zur schnellen Wandmontage mit einem Handgriff werkzeuglos ins Element ein. Hoch bruchfest und laststabil. Mit werkzeugloser Tiefenverstellung. Im Detail besser.



qr.mepa.de/48



Revolutionär einfache Befestigung an Wand und Boden

Die nextVIT Befestigungsplatte lässt sich vertikal verschieben und bietet horizontal ein praktisches Langloch. Damit kannst du die Bohrlöcher an Wand und Boden in einem 4-mal größeren Bereich setzen als bisher. Im Detail besser.



qr.mepa.de/53

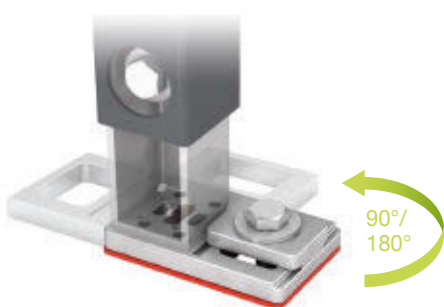

Mehr Flexibilität durch smarte Fußplatte

Mit nextVIT hast du einen Fuß für Einzelmontage, Schienenmontage, individuellen Ausbau und Ständerleichtbau. Seine smarte Fußplatte ist um 90° oder 180° gedreht einsetzbar, sodass du flexibel auf alle Gegebenheiten reagieren kannst. Und passt perfekt und stabil in Profile UW 50 und UW 75. Der gesamte Fuß lässt sich ohne Zubehör bis 240 mm in der Höhe verstellen. Mit Zubehör sogar bis 480 mm. Für höchste Flexibilität bei der Montage. Im Detail besser.



qr.mepa.de/54



qr.mepa.de/49

Sicherer Bauschutz mit einem Klick

Beim Installieren zählt jeder gesparte Handgriff. Deshalb haben wir nextVIT-Vorwandelemente mit einem Bauschutzkasten ausgestattet, der dir einklickbare Schnellmontage ohne Schrauben bietet. Und jederzeit genauso einfach mit einem Handgriff wieder abnehmbar ist. Im Detail besser.



qr.mepa.de/50

Hände frei für schnellen Anschluss

Der nextVIT Ablaufbogen liegt bei allen nextVIT WC-Vorwandelementen auf der unteren Traverse auf und ist in der Tiefe dreifach verstellbar. Damit wird der Anschluss deutlich einfacher. Und für werkzeuglose Fixierung in wenigen Sekunden sorgt der EasyConnect Schnellmontageclip. Im Detail besser.

dreifach tiefenverstellbar



qr.mepa.de/47

Traversenverstellung ohne Rutschen und Fummeln

Die rutschhemmenden Traversen an Waschtisch und Urinal kannst du bei nextVIT ganz bequem mit einer Hand dahin schieben, wo du sie brauchst. Dafür sorgen die integrierten EasyConnect Schnellmontageclips. Das spart eine zusätzliche Hand – und macht richtig Laune. Und fixiert wird werkzeuglos mit zwei Flügelschrauben. Im Detail besser.



qr.mepa.de/52

Eine Wandscheibenhaltung für alle Rohrsysteme

Die smarte nextVIT Universal-Montageplatte für Waschtisch, Urinal und Bidet passt zu den Wandscheiben sämtlicher Trinkwasserrohrsysteme. Zur problemlosen Befestigung an den jeweils vorgegebenen Montagepunkten. Im Detail besser.



100% QUALITÄTS PRÜFUNG

Jeder Spülkasten wird geprüft

10 JAHRE
INSTALLATEUR-
GARANTIE

5 JAHRE
VOR-ORT-
SERVICE

25 JAHRE
ERSATZTEIL-
VERSORGUNG

für alle Spülkästen A31/B31

Für Installateure,
die nicht mit
dem Strom
schwimmen.

MEPA

10 JAHRE
INSTALLATEUR-
GARANTIE

5 JAHRE
VOR-ORT-
SERVICE

25 JAHRE
ERSATZTEIL-
VERSORGUNG

Für alle Spülkästen A31/B31

MEPA – Im Detail besser

MEPA

nextVIT Spülkasten

Mehr kann man nicht bieten

Der nextVIT Spülkasten A31/B31 bietet dir alles, was du für schnelles, einfaches Arbeiten und dauerhaft zufriedene Kunden brauchst: Sicherheit und Montagefreundlichkeit, Flexibilität im Einsatz und eine extrem einfache Elektronikausrüstung. Die Spültechnik wechselst du mit wenigen Griffen, die Spülstromdrossel ist schon drin. Einer der besten Spülkästen am Markt, komplett montiert und anschlussfertig. Mit ausgefeilter Technik und einfacher Wartung dank guter Zugänglichkeit und überwiegend einheitlicher Ersatzteile. Im Detail besser!

Elektronikausrüstung

durch einfaches Einsetzen

Sicherheit

auf die du dich verlassen kannst

Flexibilität

für einfaches Arbeiten

100% Prüfung unter Wasserbefüllung

Jeder einzelne MEPA Spülkasten wird vor der Auslieferung mit Wasser befüllt und intensiv auf Funktion, Füllvolumen, Einstellung des Füllventils sowie große und kleine Spülmengen des Ablaufventils geprüft. Langlebigkeit und Funktionssicherheit sind in 200.000 Spülzyklen nach EN14055 gewährleistet. Und jeder Spülkasten ist CE-geprüft.

Einzigartige Dreifach-Garantie!

Nur MEPA bietet dir auf jeden Spülkasten eine dreifache Garantie: 10 Jahre Installateurgarantie auf jedes eventuell fehlerhaft werdende Teil. 5 Jahre garantierten Vor-Ort-Service – das heißt, wir tauschen das Bauteil auf deinen Wunsch direkt bei deinem Kunden aus. Komplette ohne Aufwand und Kosten für dich. Und 25 Jahre Nachkaufgarantie auf alle Ersatzteile – für langfristige Sicherheit.

nextVIT Spülkasten

Details, die überzeugen

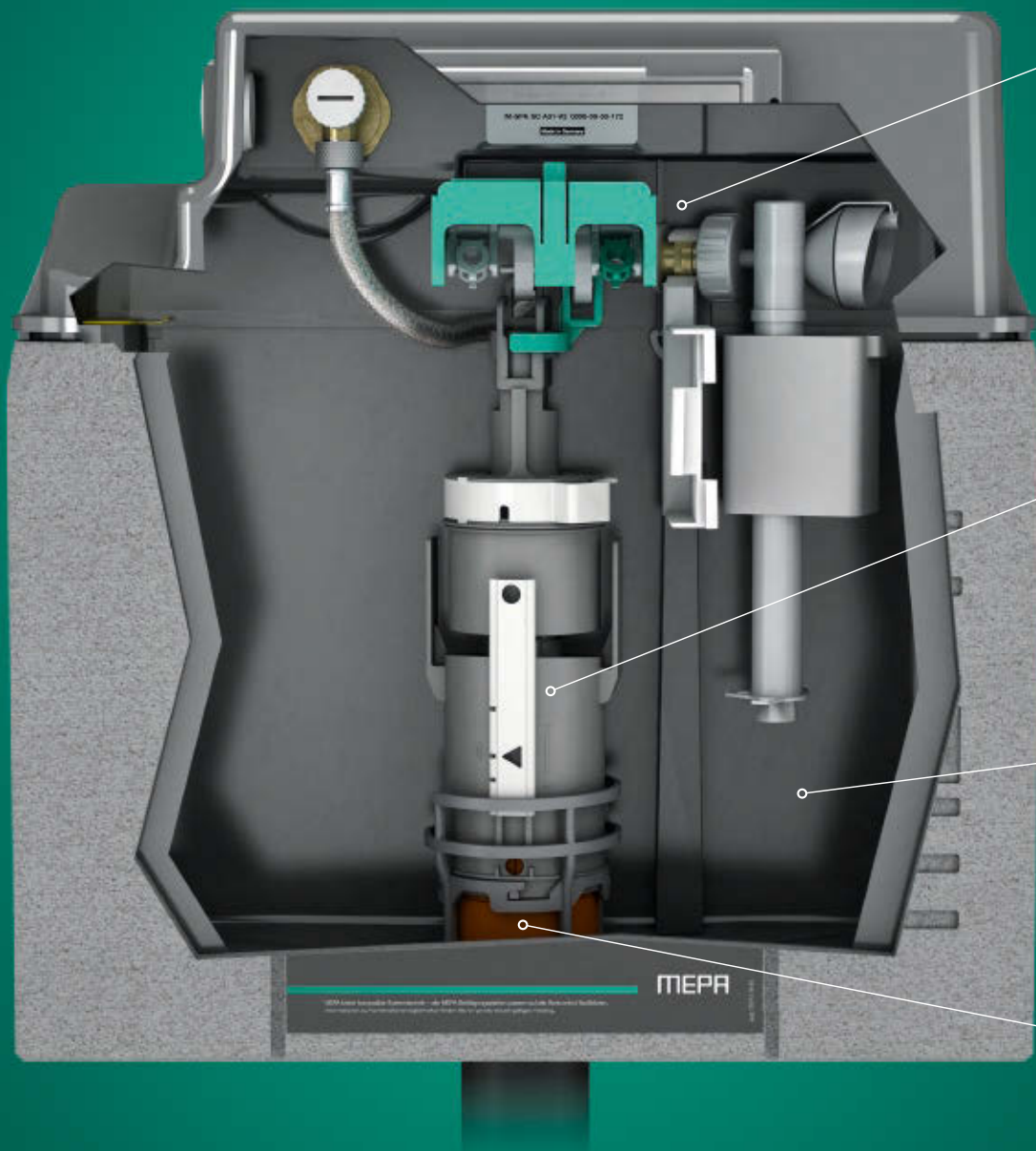

Plug-and-play-Elektronikausrüstung

Die Integration von Elektronik-, Hygiene- und barrierefreier Spülung ist bei MEPA Spülkästen besonders einfach. Die Baugruppe wird einfach per Plug-and-play eingesetzt oder ausgetauscht. Auch nach dem Einbau. So erfüllst du Kundenanforderungen ganz flexibel ohne großen Aufwand.

Getrennt einstellbare Spülmengen

Bei MEPA Spülkästen kannst du das Spülvolumen beim Einbau oder jederzeit danach ganz einfach durch Einstellung am Ablaufventil anpassen. Die Werkseinstellung liegt bei 6 l / 3 l. Die große Spülmenge ist zwischen 5 l und 7 l einstellbar, die kleine Spülmenge zwischen 3 l und 4,5 l.



qr.mepa.de/15

Einheitliches Innenleben, einfacher Zugang

Dein Vorteil: einfache, effiziente Ersatzteilversorgung – und immer dieselben Handgriffe beim Einbau, unabhängig von der Betätigungsart. Plus besonders einfache Zugänglichkeit aller servicerelevanten Bereiche. Zum Korbwechsel reicht z. B. ein Dreh des Ablaufventils. Panzerschlauch, Füll- und Ablaufventil sind werkzeuglos austauschbar. Typisch nextVIT.



qr.mepa.de/11

Kein Überspritzen aus der Keramik

Dank der patentierten und vorinstallierten Spülstromdrossel, die du bei Bedarf einfach aktivierst und stufenlos einstellen kannst, lässt sich die Spülstromleistung mit einem Handgriff anpassen und das Überspritzen des Wassers aus der Keramik effektiv verhindern.



qr.mepa.de/16

Revolutionäre Technik

nextVIT Air-WC

Das nextVIT Air-WC von MEPA arbeitet bei der Geruchsabsaugung mit Abluft statt Umluft – ohne Wartung und Folgekosten. Das ist besonders interessant für anspruchsvolle Kunden, grenzt dich als Installateur vom Wettbewerb ab und zahlt sich durch eine höhere Marge bei gleichem Installationsaufwand aus. Frage deinen MEPA-Berater nach der attraktiven Zufriedenheitsgarantie, von der du genauso profitierst wie deine Kunden!



Bestens gerüstet

MEPA Spülsysteme

Auch bei den Spülsystemen für WC und Urinal bietet das nextVIT Vorwandsystem dir alles an Standard- und Speziallösungen, was du brauchst, um deine Kunden im privaten und öffentlichen Bereich zufriedenzustellen. Und alle sind per Plug-and-play schnell eingesetzt oder ausgetauscht. Jederzeit auch nach der Installation.



Foto: VitrA Bad

WC-Hygiene-Spülsystem 1062

Für den öffentlichen/halböffentlichen Bereich oder den Einsatz im privaten Mehrwohnungsbereich haben wir das elektronische WC-Hygiene-Spülsystem entwickelt. Durch automatisch ausgelöste Spülvorgänge vermeidet es lange Stagnation des Wassers in der Leitung und damit unerwünschte Keimbildung. Das Spülintervall ist über eine Folientastatur in 24-Stunden-Schritten zwischen 24 und 240 Stunden einstellbar. Pro Hygiene-spülung werden wahlweise eine bis zehn hintereinander folgende Spülungen ausgelöst. Die Spülmenge lässt sich zwischen 6 und 9 l festlegen.

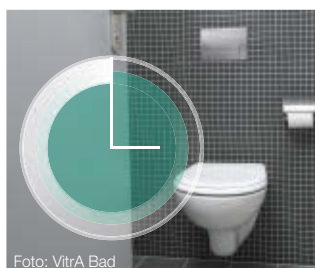

Einwurfschacht für WC-Tabs

Unser Spezialist für die fachgerechte Anwendung von Reinigungstabs. Mit praktischem Einwurfschieber in der Revisionsschutzplatte für bequemen Einwurf nach Abnehmen der Betätigungsplatte. In Verbindung mit der Betätigungsplatte MEPAzero jederzeit nachrüstbar.

UP-Urinal-Spülautomatik mit Infrarotsensor

Die nextVIT Lösung für größte Flexibilität: Statte jedes Urinal – auch Deckel-Urinal – auf einfachstem Weg mit intelligentem berührungslosem Spülen aus. Periodische Hygienespülung alle 24 Stunden, Reinigungsstopp und dynamische Spülmengenoptimierung – alles mit drin. Inklusive Spülzeitintervall-Einstellung von 2 bis 10 Sekunden und optionaler Vorspülung 0 bis 6 Sekunden bei Eintritt einer Person in den Infrarot-Erfassungsbereich. Alle Einstellungen können über die integrierte Folientastatur oder ohne Öffnen der Frontplatte per IR-Fernbedienung vorgenommen werden, die bei den Modellen SC 925 und MEPAorbit IR zum Lieferumfang gehört. Und bei hoher Benutzerfrequenz reduziert die automatische Spülmengenoptimierung Spülzeit und Wasserverbrauch. Drei Ausstattungsformen stehen zur Wahl: die UP-Urinal-Spülautomatik 825 mit geschliffener Edelstahl-Abdeckplatte – pflegeleicht und vandalensicher. Die UP-Urinal-Spülautomatik 925. Oder die Urinal-Steuerung MEPAorbit mit zeitlos-puristischer Zink-Druckguss-Frontplatte MEPAorbit IR in Weiß, Mattchrom oder Glanzchrom.



Spülautomatik 825



Spülautomatik SC 925



Spülautomatik Orbit IR

Unsere barrierefreien nextVIT Spülsysteme findest du auf Seite 34–35.

nextVIT Betätigungsplatten

Volle Freiheit vor der Wand

Zu nextVIT gehört ein breites Programm an Betätigungsplatten für WC und Urinal, das keine Kundenwünsche offenlässt. In Kunststoff, Edelstahl oder Glas, klassisch oder modern, mit 2-Mengen-, 1-Mengen- oder Start/Stopp-Technologie in aktuellen Farben. Besonders praktisch: Alle Designvarianten passen flexibel auf alle aktuellen MEPA-Spülkästen. Ideale Voraussetzungen für dich, um Kundenwünsche und Ausschreibungsanforderungen zu erfüllen.

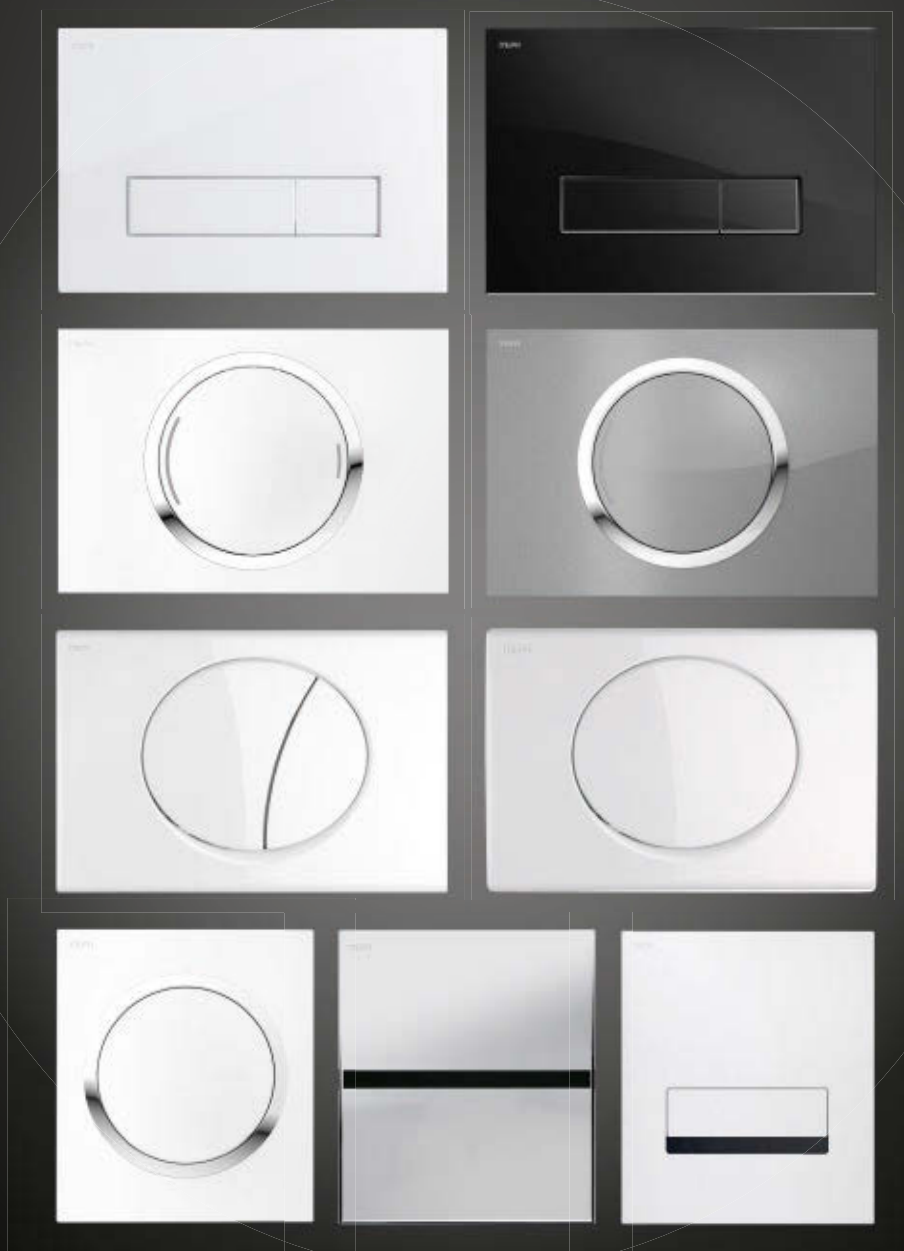



Zero Lumo – berührungslose Innovation

Biete deinen Kunden für alle Spülkästen A31 mit Zero Lumo eine hochmoderne elektronische Designbetätigung aus hochwertigem Glas ganz ohne mechanische Teile mit wahlweise manueller oder automatischer Auslösung. Hygienisch überzeugend und schick.

Zero – innovatives Bedienkonzept

Die Betätigungsplatte MEPAzero in verschiedenen Kunststoffausführungen oder den Glasausführungen Weiß, Schwarz oder Silber überzeugt mit einem innovativen Bedienkonzept, das bei der WC-Betätigung die Wahl der kleinen und großen Spülmenge mit nur einer Taste ermöglicht. Der zentrale Chromring unterstreicht die geometrische Formgebung.

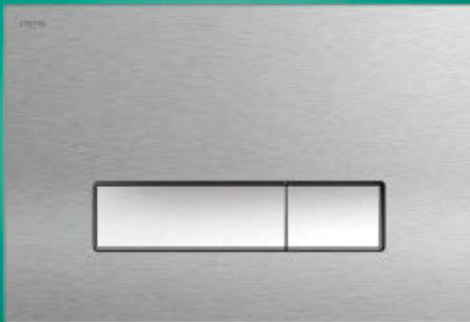

Orbit – attraktive Designvarianten

Die Designausführungen der WC-Betätigungsplatten MEPAorbit in Steel, Glas Weiß, Glas Silber oder Glas Schwarz setzen strahlende Akzente mit besonderer Tiefenwirkung und Lebendigkeit. Und das mit wassersparender 2-Mengen-Spültechnik.

Variable Einbaumöglichkeiten

Einbauen kannst du fast jede nextVIT Betätigungsplatte völlig flexibel, wie es gerade gefragt ist: aufliegend, fliesenbündig oder teileingelassen. Das lässt dir größtmögliche Freiheit bei der Umsetzung von Kundenwünschen. Typisch nextVIT!

aufliegend



Oberfläche:
Kunststoff



Oberfläche:
Glas/Steel

teileingelassen



Oberfläche:
Glas/Steel

fliesenbündig



Oberfläche:
Glas/Steel & Kunststoff

Ein Standardelement für sämtliche Einbauvarianten

Egal, was von dir gefordert ist und wie die Vorgaben sind: Jedes nextVIT-Vorwandelement passt. In Einzelmontage, Ständerleichtbau, Schienenmontage und individuellem Ausbau. Für Neubau und Sanierung im öffentlichen, halböffentlichen und privaten Bereich. In Systembauhöhen von 120 cm, 100 cm und 85 cm. Und auch, wenn du neue Geschäftsfelder erschließen und als kreativer Bäderbauer mit einfachen Mitteln Elemente aus dem gehobenen Bäderbau für alle Kunden umsetzen willst. Mit einem Standardelement für alles gerüstet – das ist nextVIT.



Einzelmontage

Vor der Massivwand sorgen die EasyConnect-Features der nextVIT-Vorwandelemente für schnellen Projektabschluss. Ihre große Flexibilität rüstet dich für jede Situation, die du vorfindest, und liefert so einen klaren Vorteil im Neubau genauso wie bei der Sanierung. Je nach Fußbodenaufbau kannst du z. B. die Stellfüße bis zu 240 mm ausziehen – mit Zubehör sogar bis 480 mm.

Ein System für alle Einbauhöhen

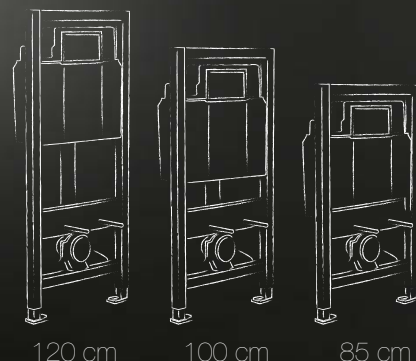



Ständerleichtbau

Ständerleichtbauwände liegen voll im Trend. Auch hier passen sich nextVIT-Vorwandelemente mit allen EasyConnect-Vorteilen reibungslos in jedes Trockenbausystem und jede Holzständerwand ein und werden einfach mit Selbstbohrschrauben seitlich an den Profilen in der Ständerleichtbauwand befestigt. Die um 90° drehbare Fußplatte sorgt für sicheren festen Stand in UW-50- und UW7-5-Profilen. Du kannst WC-Elemente problemlos doppelseitig montieren. Und findest alles an Zubehör, was du zur Befestigung von UP-Armaturen, barrierefreien Montageelementen, Waschtischen und viele weitere Aufgaben brauchst.

» Ausgewähltes Zubehör für den Ständerleichtbau findest du auf Seite 42.

Schienenmontage

Für die Schienenmontage liefern wir dir neben nextVIT C-Schienen in 5.000 mm fertig zusammengestellte Schienensets S 150 in 1.500 mm und S 300 in 3.000 mm mit frei verstellbarer Bautiefe von 110 mm bis 280 mm. Wenn du zusätzliche Teile wie z. B. Rohrschellen anschrauben möchtest, klickst du einfach einen EasyConnect Schnellmontageclip in die C-Schiene. Für die Fixierung der Montageelemente reicht durch den EasyConnect Schnellverschluss ein 90°-Dreh mit deinem 13er- Schlüssel.

» Ausgewähltes Zubehör für die Schienenmontage findest du auf Seite 38–41.



Individueller Ausbau

Gestalte mit dem nextVIT Ausbausystem und seinem umfangreichen Zubehör raumhohe Wände, die sich flexibel jeder Raumsituation und jeder Dachschräge anpassen, barrierefreie Lösungen, Raumteiler oder Raumplanungen über Eck. Oder erschließe dir völlig neue Geschäftsfelder im Privatsektor, indem du gleich das komplette Bad umsetzt und z. B. inklusive Trockenbau als termingerechte Komplettlösung aus einer Hand bietest. Für planbar schnellen Projektabschluss und begeisterte Kunden.

» Ausgewähltes Zubehör für den individuellen Ausbau findest du auf Seite 38–41.



Die nextVIT C-Schiene

100 % MEPA für 100 % einfaches Installieren

Das Herzstück des nextVIT Ausbausystems sind die hochwertigen nextVIT C-Schienen, die wir zu 100 % selbst herstellen. Zusammen mit cleveren EasyConnect-Features und perfekt ergänzendem Zubehör bieten sie dir alle Möglichkeiten für Schienenmontage und raumhohen oder individuellen Ausbau.



nextVIT C-Schiene 500

100 % MEPA-Qualität aus eigener Herstellung: gelochte nextVIT C-Schienen aus sendzimirverzinktem Stahl in 500 cm Länge für den individuellen Zuschnitt. Zur einfachen Befestigung von nextVIT Vorwandelementen in Schienenmontage vor Massiv- oder Ständerleichtbauwänden.



EasyConnect: nextVIT Gewindeplatte

Das bessere Detail zum extrem einfachen Befestigen von Zubehörteilen wie z. B. Rohrschellen: eine praktische Gewindeplatte, die sich mit dem beiliegenden Hilfswerkzeug in zwei Handgriffen einfach in jede nextVIT C-Schiene einklicken lässt. So hält jedes Teil selbstständig da, wo es hingeschoben wird – rutschfest ohne Festhalten.



Scanne den Code mit deinem Smartphone und schau dir im Video an, wie einfach du eine nextVIT Gewindeplatte einklickst!

qr.mepa.de/7

Optimierte Vorfertigung und schnellere Montage vor Ort

nextVIT ist von deiner Arbeit inspiriert. Und von den verschiedenen Situationen, vor die du gestellt wirst. Wir wissen, was du brauchst, wenn du direkt auf der Baustelle montierst. Und auch, dass die Vorfertigung in Zeiten voller Auftragsbücher und knapper Fachkräfte immer wichtiger wird, weil sie dich flexibel hält und effizienter arbeiten lässt. Deshalb gibt es im umfangreichen nextVIT Zubehörprogramm für die Schienenmontage und den individuellen Ausbau spezielle Zubehörteile für die Vorfertigung und die Vor-Ort-Montage. Und Teile, die für beides passen. Damit du immer bestens gerüstet bist.



Optimierte Vorfertigung

Einen großen Teil des nextVIT-Zubehörprogramms, das du ab Seite 38 findest, haben wir so angelegt, dass es dir bei Schienenmontage und individuellem Ausbau die Vorfertigung in der Werkstatt so einfach wie möglich macht. Und genau das liefert, was du dabei am dringendsten brauchst: maximale Stabilität für den Transport auf die Baustelle. Durch Schraubverbindungen, die so fest sitzen, dass du vor Ort nichts mehr nachziehen musst.



Schneller vor Ort montieren

Bei der Schienenmontage direkt auf der Baustelle müssen die Verbindungen genauso sitzen, aber keine Transportbelastung aushalten. Deshalb bieten wir dir für diesen Einsatzbereich spezielles Zubehör, bei dem wir das Schrauben konsequent durch Klicken und Einrasten ersetzt haben – optimiert auf Schnelligkeit und doch superstabil. Dafür sorgt bei vielen Zubehörteilen der neue nextVIT Schnellverschluss, den du mit einem einfachen 90°-Dreh mit deinem 13er-Schlüssel sicher fest fixierst.



Einfache Beplankung

Das nextVIT Ausbausystem bietet alle Voraussetzungen für die schnelle, einfache Beplankung mit Gipsfaser, Gipskarton und anderen Materialien, doppel- oder einlagig bzw. einlagig vorgestanzt.

Besonders praktisch: das schnelle Tackern mit dem MEPA Speedtacker. Und wenn du Gipsfaserplatten fugenlos auf Stoß verlegst, sparst du dir bei teilhohen Vorwänden das Verspachteln.

Zubehör zur Beplankung findest du auf Seite 44.



Vor allem altersbedingte Beeinträchtigungen lassen immer mehr Kunden bei der Einrichtung ihres Lebensumfeldes an barrierefreies Wohnen denken – und das nicht erst, wenn sie alt sind. Wer heute in ein neues Bad investiert, sollte sich schon für die Zukunft rüsten. Dazu gehören Sanitäreinrichtungen, die sich nahtlos in das barrierefreie Konzept einfügen.

Das barrierefreie nextVIT Waschtisch-Element ist mit einem integrierten Unterputzsiphon so konstruiert, dass es die notwendige Bewegungsfreiheit unter der Keramik lässt.

Barrierefrei nach DIN

Einfach mit nextVIT

Barrierefreiheit im Sanitärbereich ist ein absolutes Trendthema. Und das nicht nur für die Senioren unter deinen Kunden. Mit nextVIT bist du auch hier bestens aufgestellt: Passende Lösungen im Produktangebot machen dich fit für barrierefreie WCs und Waschtische.

Zur Einrichtung einer barrierefreien Betätigung der Spülung steht dir die elektronische nextVIT Steuerung barrierefrei zur Verfügung – entweder mit Bedientasten im Stützklappgriff oder mit Funkauslösung.

Das nextVIT Vorwandsystem bietet dir alle entscheidenden Elemente, die du zur normgerechten Installation barrierefreier Sanitäranlagen brauchst. Und das für den Privathaushalt genauso wie für Altersheime oder Krankenhäuser. Das spezielle nextVIT WC-Element mit erhöhter Sitzhöhe z. B. ermöglicht die barrierefreie Installation nach DIN 18040. Es ist etwas schmaler als Standardelemente und lässt so ausreichend Platz für die vorgeschriebenen seitlichen Stützklappgriffe.

Unsere barrierefreien nextVIT Spülsysteme findest du auf Seite 34–35.

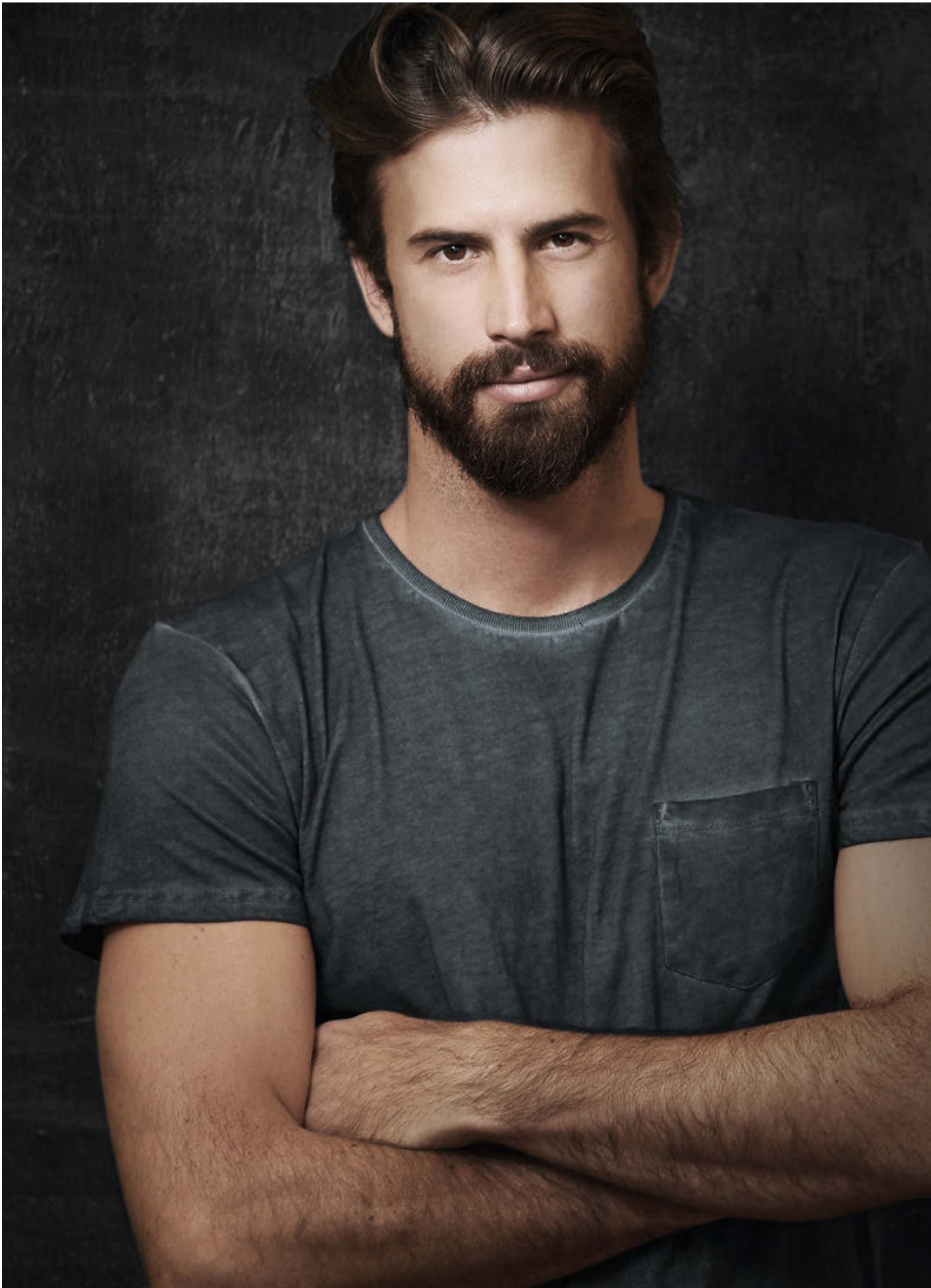

**„Alles, was ich brauche,
in einem System.
Mit Details, die sonst
keiner hat.“**

nextVIT WC-Elemente

» nextVIT WC-Element Spülkasten Typ B31 Systembauhöhe 85



Verwendungszweck

- vormontiertes Montageelement für wandhängendes WC
- für Trockenbaumontage
- zur Einzelmontage vor eine Massiv- oder in eine Ständerleichtbauwand
- zur Schienenmontage vor eine Massiv- oder vor eine Ständerleichtbauwand

Eigenschaften

- Systembauhöhe 850 mm
- selbsttragender Montagerahmen
- pulverbeschichteter Profilrahmen
- höhenverstellbare Fußstützen 0–240 mm mit integrierter Rutschhemmung, Fußplatten drehbar, Bohrfehler ausgleichend

Art.-Nr. 511 105 (Vorgänger Art.-Nr. 511 103)

» nextVIT WC-Element Spülkasten Typ B31 Systembauhöhe 100



Verwendungszweck

- vormontiertes Montageelement für wandhängendes WC
- für Trockenbaumontage
- zur Einzelmontage vor eine Massiv- oder in eine Ständerleichtbauwand
- zur Schienenmontage vor eine Massiv- oder vor eine Ständerleichtbauwand

Eigenschaften

- Systembauhöhe 1.000 mm
- selbsttragender Montagerahmen
- pulverbeschichteter Profilrahmen
- höhenverstellbare Fußstützen 0–240 mm mit integrierter Rutschhemmung, Fußplatten drehbar, Bohrfehler ausgleichend

Art.-Nr. 511 106 (Vorgänger Art.-Nr. 511 104)

» nextVIT WC-Element Spülkasten Typ A31



Verwendungszweck

- vormontiertes Montageelement für wandhängendes WC
- für Trockenbaumontage
- zur Einzelmontage vor eine Massiv- oder in eine Ständerleichtbauwand
- zur Schienenmontage vor eine Massiv- oder vor eine Ständerleichtbauwand

Eigenschaften

- Systembauhöhe 1.200 mm
- selbsttragender Montagerahmen
- pulverbeschichteter Profilrahmen
- höhenverstellbare Fußstützen 0–240 mm mit integrierter Rutschhemmung, Fußplatten drehbar, Bohrfehler ausgleichend

Art.-Nr. 514 105 (Vorgänger Art.-Nr. 514 101)

» nextVIT Air-WC-Element Spülkasten Typ A31 Lüfter – Auslösung manuell



Verwendungszweck

- vormontiertes Montageelement für wandhängendes WC
- zur Geruchsabsaugung
- für Trockenbaumontage
- zur Einzelmontage vor eine Massiv- oder in eine Ständerleichtbauwand
- zur Schienenmontage vor eine Massiv- oder vor eine Ständerleichtbauwand

Eigenschaften

- Systembauhöhe 1.200 mm
- selbsttragender Montagerahmen
- pulverbeschichteter Profilrahmen
- höhenverstellbare Fußstützen 0–240 mm mit integrierter Rutschhemmung, Fußplatten drehbar, Bohrfehler ausgleichend

Art.-Nr. 514 820 (Vorgänger Art.-Nr. 514 801)



» nextVIT Air-WC-Element Spülkasten Typ A31 Lüfter – Auslösung automatisch

Verwendungszweck

- vormontiertes Montageelement für wandhängendes WC
- zur Geruchsabsaugung
- für Trockenbaumontage
- zur Einzelmontage vor eine Massiv- oder in eine Ständerleichtbauwand
- zur Schienenmontage vor eine Massiv- oder vor eine Ständerleichtbauwand

Eigenschaften

- Systembauhöhe 1.200 mm
- selbsttragender Montagerahmen
- pulverbeschichteter Profilrahmen
- höhenverstellbare Fußstützen 0–240 mm mit integrierter Rutschhemmung, Fußplatten drehbar, Bohrfehler ausgleichend

Art.-Nr. 514 821 (Vorgänger Art.-Nr. 514 808)



» nextVIT Step-WC-Element Spülkasten Typ A31

Verwendungszweck

- vormontiertes Montageelement für wandhängendes WC
- zur nachträglichen WC-Höhenverstellung
- für Trockenbaumontage
- zur Einzelmontage vor eine Massiv- oder in eine Ständerleichtbauwand
- zur Schienenmontage vor eine Massiv- oder vor eine Ständerleichtbauwand

Eigenschaften

- Systembauhöhe 1.200 mm
- selbsttragender Montagerahmen
- pulverbeschichteter Profilrahmen
- höhenverstellbare Fußstützen 0–240 mm mit integrierter Rutschhemmung, Fußplatten drehbar, Bohrfehler ausgleichend

Art.-Nr. 514 813 (Vorgänger Art.-Nr. 514 804)



» nextVIT WC-Element Spülkasten Typ A31 Geruchsabsaugeanschluss

Verwendungszweck

- vormontiertes Montageelement für wandhängendes WC
- zum Anschließen einer externen Geruchsabsaugung
- für Trockenbaumontage
- zur Einzelmontage vor eine Massiv- oder in eine Ständerleichtbauwand
- zur Schienenmontage vor eine Massiv- oder vor eine Ständerleichtbauwand

Eigenschaften

- Systembauhöhe 1.200 mm
- selbsttragender Montagerahmen
- pulverbeschichteter Profilrahmen
- höhenverstellbare Fußstützen 0–240 mm mit integrierter Rutschhemmung, Fußplatten drehbar, Bohrfehler ausgleichend

Art.-Nr. 514 822 (Vorgänger Art.-Nr. 514 811)



» nextVIT Stand-WC-Element Spülkasten Typ A31 Baby/Kinder

Verwendungszweck

- vormontiertes Montageelement für kindgerechtes Stand-WC
- für Trockenbaumontage
- zur Einzelmontage vor eine Massiv- oder in eine Ständerleichtbauwand
- zur Schienenmontage vor eine Massiv- oder vor eine Ständerleichtbauwand

Eigenschaften

- Systembauhöhe 1.200 mm
- selbsttragender Montagerahmen
- pulverbeschichteter Profilrahmen
- höhenverstellbare Fußstützen 0–240 mm mit integrierter Rutschhemmung, Fußplatten drehbar, Bohrfehler ausgleichend

Art.-Nr. 514 812 (Vorgänger Art.-Nr. 514 803)

nextVIT WC-Elemente



» nextVIT WC-Element Spülkasten Typ A31 Dusch-WC

Verwendungszweck

- vormontiertes Montageelement für wandhängendes WC
- für Trockenbaumontage
- zur Einzelmontage vor eine Massiv- oder in eine Ständerleichtbauwand
- zur Schienenmontage vor eine Massiv- oder vor eine Ständerleichtbauwand
- zur Installation eines Wasser- und Elektroanschlusses für den Anschluss eines Dusch-WCs der Hersteller Geberit, Duravit oder Toto

Eigenschaften

- Systembauhöhe 1.200 mm
- selbsttragender Montagerahmen
- pulverbeschichteter Profilrahmen
- höhenverstellbare Fußstützen 0–240 mm mit integrierter Rutschhemmung, Fußplatten drehbar

Art.-Nr. 514 814



Foto: LAUFEN



» nextVIT WC-Element Spülkasten Typ P31 Objekt

Verwendungszweck

- vormontiertes Montageelement für wandhängendes WC
- für Trockenbaumontage
- zur Einzelmontage vor eine Massiv- oder in eine Ständerleichtbauwand
- zur Schienenmontage vor eine Massiv- oder vor eine Ständerleichtbauwand

Eigenschaften

- Systembauhöhe 1.200 mm
- selbsttragender Montagerahmen
- pulverbeschichteter Profilrahmen
- höhenverstellbare Fußstützen 0–240 mm mit integrierter Rutschhemmung, Fußplatten drehbar

Art.-Nr. 512 330 (Vorgänger Art.-Nr. 512 311)



» nextVIT Mondo-WC-Element Spülkasten Typ A31

Verwendungszweck

- vormontiertes Montageelement für wandhängendes WC
- für Trockenbaumontage
- zur Einzelmontage vor eine Massiv- oder in eine Ständerleichtbauwand
- zur Schienenmontage vor eine Massiv- oder vor eine Ständerleichtbauwand

Eigenschaften

- Systembauhöhe 1.200 mm
- selbsttragender Montagerahmen
- sendzimirverzinktes C-Profil
- höhenverstellbare Fußstützen 0–240 mm mit integrierter Rutschhemmung, Fußplatten drehbar

Art.-Nr. 514 809



» nextVIT Mondo-Air-WC-Element Spülkasten Typ A31 Lüfter – Auslösung automatisch

Verwendungszweck

- vormontiertes Montageelement für wandhängendes WC
- zur Geruchsabsaugung
- für Trockenbaumontage
- zur Einzelmontage vor eine Massiv- oder in eine Ständerleichtbauwand
- zur Schienenmontage vor eine Massiv- oder vor eine Ständerleichtbauwand

Eigenschaften

- Systembauhöhe 1.200 mm
- selbsttragender Montagerahmen
- pulverbeschichteter Profilrahmen
- höhenverstellbare Fußstützen 0–240 mm mit integrierter Rutschhemmung, Fußplatten drehbar

Art.-Nr. 514 810



» nextVIT Eck-WC-Element Spülkasten Typ E31

Verwendungszweck

- vormontiertes Montageelement für wandhängendes WC
- zur Montage in einer Raumecke
- für Trockenbaumontage
- zur Einzelmontage vor eine Massivwand

Eigenschaften

- Systembauhöhe 1.200 mm
- selbsttragender Montagerahmen
- pulverbeschichteter Profilrahmen
- höhenverstellbare Fußstützen 0–190 mm

Art.-Nr. 514 802

nextVIT Waschtisch-Elemente



» nextVIT Waschtisch-Element Einlochbatterie

Verwendungszweck

- vormontiertes Montageelement für Waschtisch-Einlochbatterie
- für Trockenbaumontage
- zur Einzelmontage vor eine Massiv- oder in eine Ständerleichtbauwand
- zur Schienenmontage vor eine Massiv- oder vor eine Ständerleichtbauwand

Eigenschaften

- Systembauhöhe 1.200 mm
- selbsttragender Montagerahmen
- pulverbeschichteter Profilrahmen
- höhenverstellbare Fußstützen 0–240 mm mit integrierter Rutschhemmung, Fußplatten drehbar, Bohrfehler ausgleichend

Art.-Nr. 521 016 (Vorgänger Art.-Nr. 521 006)



» nextVIT Waschtisch-Element Einlochbatterie ohne Wandscheiben

Verwendungszweck

- vormontiertes Montageelement für Waschtisch-Einlochbatterie
- für Trockenbaumontage
- zur Einzelmontage vor eine Massiv- oder in eine Ständerleichtbauwand
- zur Schienenmontage vor eine Massiv- oder vor eine Ständerleichtbauwand

Eigenschaften

- Systembauhöhe 1.200 mm
- selbsttragender Montagerahmen
- pulverbeschichteter Profilrahmen
- höhenverstellbare Fußstützen 0–240 mm mit integrierter Rutschhemmung, Fußplatten drehbar, Bohrfehler ausgleichend

Art.-Nr. 521 017 (Vorgänger Art.-Nr. 521 007)



» nextVIT Waschtisch-Element Einlochbatterie Objekt

Verwendungszweck

- vormontiertes Montageelement für Waschtisch-Einlochbatterie
- für Trockenbaumontage
- zur Einzelmontage vor eine Massiv- oder in eine Ständerleichtbauwand
- zur Schienenmontage vor eine Massiv- oder vor eine Ständerleichtbauwand

Eigenschaften

- Systembauhöhe 1.200 mm
- selbsttragender Montagerahmen
- pulverbeschichteter Profilrahmen
- höhenverstellbare Fußstützen 0–240 mm mit integrierter Rutschhemmung, Fußplatten drehbar, Bohrfehler ausgleichend

Art.-Nr. 521 018 (Vorgänger Art.-Nr. 521 013)



» nextVIT Waschtisch-Element Wandbatterie/Ausgussbecken

Verwendungszweck

- vormontiertes Montageelement für Waschtisch-Wandbatterie und Ausgussbecken
- für Trockenbaumontage
- zur Einzelmontage vor eine Massiv- oder in eine Ständerleichtbauwand
- zur Schienenmontage vor eine Massiv- oder vor eine Ständerleichtbauwand

Eigenschaften

- Systembauhöhe 1.200 mm
- selbsttragender Montagerahmen
- pulverbeschichteter Profilrahmen
- höhenverstellbare Fußstützen 0–240 mm mit integrierter Rutschhemmung, Fußplatten drehbar, Bohrfehler ausgleichend

Art.-Nr. 522 002 (Vorgänger Art.-Nr. 522 001)



» nextVIT Waschtisch-Element Einlochbatterie Wasserzählerstrecke WZ2 Messing

Verwendungszweck

- vormontiertes Montageelement für Waschtisch-Einlochbatterie
- zum Einbau von Messkapseln KOAX G2
- für Trockenbaumontage
- zur Einzelmontage vor eine Massiv- oder in eine Ständerleichtbauwand
- zur Schienenmontage vor eine Massiv- oder vor eine Ständerleichtbauwand

Eigenschaften

- Systembauhöhe 1.200 mm
- selbsttragender Montagerahmen
- pulverbeschichteter Profilrahmen
- höhenverstellbare Fußstützen 0–240 mm mit integrierter Rutschhemmung, Fußplatten drehbar, Bohrfehler ausgleichend

Art.-Nr. 521 025 (Vorgänger Art.-Nr. 521 011)



» nextVIT Waschtisch-Element Einlochbatterie Wasserzählerstrecke WZ2 Rotguss

Verwendungszweck

- vormontiertes Montageelement für Waschtisch-Einlochbatterie
- zum Einbau von Messkapseln KOAX G2
- für Trockenbaumontage
- zur Einzelmontage vor eine Massiv- oder in eine Ständerleichtbauwand
- zur Schienenmontage vor eine Massiv- oder vor eine Ständerleichtbauwand

Eigenschaften

- Systembauhöhe 1.200 mm
- selbsttragender Montagerahmen
- pulverbeschichteter Profilrahmen
- höhenverstellbare Fußstützen 0–240 mm mit integrierter Rutschhemmung, Fußplatten drehbar, Bohrfehler ausgleichend

Art.-Nr. 521 026 (Vorgänger Art.-Nr. 521 012)



» nextVIT Waschtisch-Element Einlochbatterie Möbelwaschtisch

Verwendungszweck

- vormontiertes Montageelement für Möbelwaschtisch mit Einlochbatterie
- für Trockenbaumontage
- zur Einzelmontage vor eine Massiv- oder in eine Ständerleichtbauwand
- zur Schienenmontage vor eine Massiv- oder vor eine Ständerleichtbauwand

Eigenschaften

- Systembauhöhe 1.200 mm
- selbsttragender Montagerahmen
- pulverbeschichteter Profilrahmen
- höhenverstellbare Fußstützen 0–240 mm mit integrierter Rutschhemmung, Fußplatten drehbar, Bohrfehler ausgleichend

Art.-Nr. 521 022 (Vorgänger Art.-Nr. 521 008)

nextVIT Urinal-Elemente



» nextVIT Urinal-Element UP-Spülsystem elektronisch/mechanisch

Verwendungszweck

- vormontiertes Montageelement für Urinal mit verdecktem Zulauf von hinten
- zur Kombination mit elektronischem oder mechanischem UP-Urinal-Spülsystem
- für Trockenbaumontage
- zur Einzelmontage vor eine Massiv- oder in eine Ständerleichtbauwand
- zur Schienenmontage vor eine Massiv- oder vor eine Ständerleichtbauwand

Eigenschaften

- Systembauhöhe 1.200 mm
- selbsttragender Montagerahmen
- pulverbeschichteter Profilrahmen
- höhenverstellbare Fußstützen 0–240 mm mit integrierter Rutschhemmung, Fußplatten drehbar, Bohrfehler ausgleichend

Art.-Nr. 532 012 (Vorgänger Art.-Nr. 532 010)



» nextVIT Urinal-Element AP-Spülsystem elektronisch/mechanisch

Verwendungszweck

- vormontiertes Montageelement für Urinal mit Zulauf von oben
- zur Kombination mit elektronischem oder mechanischem AP-Urinal-Spülsystem
- für Trockenbaumontage
- zur Einzelmontage vor eine Massiv- oder in eine Ständerleichtbauwand
- zur Schienenmontage vor eine Massiv- oder vor eine Ständerleichtbauwand

Eigenschaften

- Systembauhöhe 1.200 mm
- selbsttragender Montagerahmen
- pulverbeschichteter Profilrahmen
- höhenverstellbare Fußstützen 0–240 mm mit integrierter Rutschhemmung, Fußplatten drehbar, Bohrfehler ausgleichend

Art.-Nr. 530 002 (Vorgänger Art.-Nr. 530 001)



» nextVIT Urinal-Element UP-Spülsystem K3 elektronisch

Verwendungszweck

- vormontiertes Montageelement für Urinal mit verdecktem Zulauf von hinten
- zur Kombination mit elektronischer, verdeckt montierter UP-Urinal-Steuerung Sanicontrol K3
- für Trockenbaumontage
- zur Einzelmontage vor eine Massiv- oder in eine Ständerleichtbauwand
- zur Schienenmontage vor eine Massiv- oder vor eine Ständerleichtbauwand

Eigenschaften

- Systembauhöhe 1.200 mm
- selbsttragender Montagerahmen
- pulverbeschichteter Profilrahmen
- höhenverstellbare Fußstützen 0–240 mm mit integrierter Rutschhemmung, Fußplatten drehbar, Bohrfehler ausgleichend

Art.-Nr. 532 013 (Vorgänger Art.-Nr. 532 011)



nextVIT barrierefreie Montageelemente und Komponenten

Barrierefreie Montageelemente



» nextVIT WC-Element Spülkasten Typ A31 Barrierefrei

Verwendungszweck

- vormontiertes Montageelement für barrierefreies wandhängendes WC
- zur Montage gemäß DIN 18040
- zur Montage von WC-Keramiken mit verlängerter Ausladung bis 700 mm
- für Trockenbaumontage
- zur Einzelmontage vor eine Massiv- oder in eine Ständerleichtbauwand
- zur Schienenmontage vor eine Massiv- oder vor eine Ständerleichtbauwand

Eigenschaften

- Systembauhöhe 1.200 mm
- selbsttragender Montagerahmen
- pulverbeschichteter Profilrahmen
- höhenverstellbare Fußstützen 0–240 mm mit integrierter Rutschhemmung, Fußplatten drehbar, Bohrfehler ausgleichend

Art.-Nr. 513 110 (Vorgänger Art.-Nr. 513 103)



» nextVIT WC-Element Spülkasten Typ A31 Barrierefrei mit Stützklappgriff-Elementen

Verwendungszweck

- vormontiertes Montageelement für barrierefreies wandhängendes WC
- zur Montage gemäß DIN 18040
- zur Montage von WC-Keramiken mit verlängerter Ausladung bis 700 mm
- zur Montage von Stütz- oder Stützklappgriffen
- für Trockenbaumontage
- zur Einzelmontage vor eine Massiv- oder in eine Ständerleichtbauwand
- zur Schienenmontage vor eine Massiv- oder vor eine Ständerleichtbauwand

Eigenschaften

- Systembauhöhe 1.200 mm
- selbsttragender Montagerahmen
- pulverbeschichteter Profilrahmen
- höhenverstellbare Fußstützen 0–240 mm mit integrierter Rutschhemmung, Fußplatten drehbar, Bohrfehler ausgleichend

Art.-Nr. 513 111 (Vorgänger Art.-Nr. 513 105)



» nextVIT Waschtisch-Element Einloch-/Wandbatterie Barrierefrei

Verwendungszweck

- vormontiertes Montageelement für barrierefreie Waschtisch-Einloch- oder -Wandbatterie
- zur Montage gemäß DIN 18040
- für Trockenbaumontage
- zur Einzelmontage vor eine Massiv- oder in eine Ständerleichtbauwand
- zur Schienenmontage vor eine Massiv- oder vor eine Ständerleichtbauwand

Eigenschaften

- Systembauhöhe 1.200 mm
- selbsttragender Montagerahmen
- pulverbeschichteter Profilrahmen
- höhenverstellbare Fußstützen 0–240 mm mit integrierter Rutschhemmung, Fußplatten drehbar, Bohrfehler ausgleichend

Art.-Nr. 524 002 (Vorgänger Art.-Nr. 524 001)

Zubehör barrierefrei



» nextVIT Stütz- und Stützklappgriff-Element für WC und Waschtisch

Das praktische vormontierte Montageelement für Stütz- oder Stützklappgriffe zur Montage gemäß DIN 18040 mit 1.200 mm Systembauhöhe. Vielseitig einsetzbar in Trockenbaumontage oder Einzelmontage und Schienenmontage vor einer Massiv- oder in eine Ständerleichtbauwand. Selbsttragender Montagerahmen mit pulverbeschichteter Stütze. Höhenverstellbare Fußstützen 0–240 mm mit integrierter Rutschhemmung.

Art.-Nr. 549 016 (Vorgänger Art.-Nr. 549 005)



» nextVIT Wandwinkel Einzelmontage Barrierefrei

Zur Befestigung barrierefreier Montageelemente vor einer Massiv- oder in einer Ständerleichtbauwand oder zur Trockenbaumontage.

Art.-Nr. 541 025 (Vorgänger Art.-Nr. 541 015)



» nextVIT Standard-WC Erweiterung Barrierefrei

Zur barrierefreien Montage von WC-Elementen vor einer Massivwand sowie zur Montage von WC-Keramiken mit verlängerter Ausladung bis 700 mm.

Art.-Nr. 542 011



» nextVIT WC Rohbauset Stützklappgriff E-Taster

Zur Montagevorbereitung drahtgebundener Stützklappgriffe mit Fernauslösung von MEPA Spülkästen Typ A31.

Art.-Nr. 548 016

Barrierefreie Spülsysteme



» Barrierefreies Spülsystem 1061 mit E-Taster

Für Stützklappgriffe mit E-Taster, mit allen gängigen Systemen kompatibel. Besonders einfacher Einbau oder Austausch mit wenigen Handgriffen per Plug-and-play. Durch die Hubmechanik des Servomotors ist gleichzeitig eine automatische, einstellbare Hygienespülung möglich. Ideal für alle kleineren und größeren Projekte im öffentlichen und privaten Bereich. Netzbetrieb oder Batteriebetrieb sowie Kombination mit dem gesamten nextVIT Betätigungsplattenprogramm für den nextVIT UP-Spülkasten A31 möglich.



» Barrierefreies nextVIT Spülsystem 1065 mit Funktaster

Das mit moderner Funktechnik ausgerüstete nextVIT Spülsystem 1065 kann mit nahezu allen Stützklappgriff-Systemen kombiniert werden und ist mit den Funksendern namhafter Hersteller kompatibel. Kinderleicht per Plug-and-play montiert, wahlweise mit Netz- oder Batteriebetrieb erhältlich und dank einer integrierten Anschlussmöglichkeit um zusätzliche Funktionen erweiterbar. Kombinierbar mit allen Betätigungsplatten der Serien MEPAzero, MEPAorbit und MEPAsun. Die ideale barrierefreie Lösung für alle Projektgrößen.

nextVIT Bidet-Elemente



» nextVIT Bidet-Element

Verwendungszweck

- vormontiertes Montageelement für wandhängendes Bidet
- für Trockenbaumontage
- zur Einzelmontage vor eine Massiv- oder in eine Ständerleichtbauwand
- zur Schienenmontage vor eine Massiv- oder vor eine Ständerleichtbauwand

Eigenschaften

- Systembauhöhe 1.200 mm
- selbsttragender Montagerahmen
- pulverbeschichteter Profilrahmen
- höhenverstellbare Fußstützen 0–240 mm mit integrierter Rutschhemmung, Fußplatten drehbar, Bohrfehler ausgleichend

Art.-Nr. 549 012 (Vorgänger Art.-Nr. 549 006)



nextVIT Sonderelemente



» nextVIT Fäkal-/Speibecken-Element

Verwendungszweck

- vormontiertes Montageelement für Fäkal- oder Speibecken
- für Trockenbaumontage
- zur Einzelmontage vor eine Massiv- oder in eine Ständerleichtbauwand
- zur Schienenmontage vor eine Massiv- oder vor eine Ständerleichtbauwand

Eigenschaften

- Bauhöhe 1.750 mm
- selbsttragender Montagerahmen
- pulverbeschichteter Profilrahmen
- höhenverstellbare Fußstützen

Art.-Nr. 549 004



Durchdachtes nextVIT Zubehörprogramm

nextVIT ist als Gesamtsystem von deiner Arbeit inspiriert. Dazu haben wir ganz genau hingeschaut, wo die entscheidenden Handgriffe liegen – und wo wir dir das Installieren noch einfacher machen können. So ist auch ein umfangreiches Zubehörprogramm entstanden, das dir vor allem bei Vorfertigung, Schienenmontage und individuellem Ausbau die Arbeit erleichtert und große Flexibilität in der Gestaltung sichert. Eine Auswahl der praktischsten Details zeigen wir dir hier. Das gesamte nextVIT Zubehörprogramm findest du im nextVIT Produktkatalog. Frag uns danach!

Ausgewähltes Zubehör Schienenmontage und individueller Ausbau

Allgemeine Zubehörteile

» nextVIT C-Schiene 500



Die Grundlage: gelochte C-Schienen aus sendzimirverzinktem Stahl in 500 cm Länge für den individuellen Zuschnitt. Zur einfachen Befestigung von nextVIT Vorwandelementen in Schienenmontage vor Massiv- oder Ständerleichtbauwänden.

Art.-Nr. 541 026
(Vorgänger Art.-Nr. 541 016)

» nextVIT C-Schiene Set S 150 und S 300



Besonders praktisch für die Schienenmontage vor Massiv- oder Ständerleichtbauwänden: fertig konfigurierte Montagesets in 150 cm oder 300 cm Länge mit einer stufenlosen Bautiefenverstellung zwischen 110 und 280 mm.

Art.-Nr. 541 020 / **Art.-Nr.** 541 021
(Vorgänger Art.-Nr. S150 541 010 / S300 541 011)

» nextVIT Wandwinkel C-Schiene



Speziell für die Montage von nextVIT Vorwandelementen an der C-Schiene des Ausbausystems haben wir diesen Wandwinkel entwickelt: dank EasyConnect Schnellverschlussystem kinderleicht befestigt und von 110–280 mm stufenlos in der Tiefe verstellbar.

Art.-Nr. 542 020 (Vorgänger Art.-Nr. 542 008)

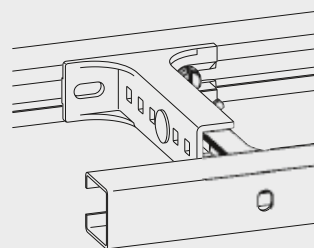

» nextVIT Montageset C-Schiene



Dein smarter Helfer zur extrem einfachen Verbindung von Montageelementen oder Stützen mit einer C-Schiene. Auch hier gilt: Einfach mit einem Handgriff einklicken und befestigen.

Art.-Nr. 542 023 (Vorgänger Art.-Nr. 542 015)

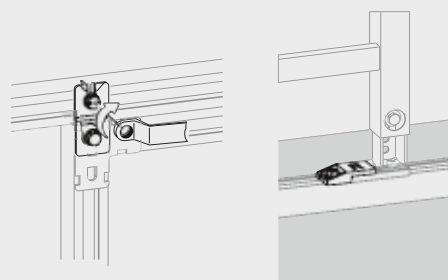

» nextVIT Montageset
C-Schiene Objekt



Genauso einfach einklickbar wie das nextVIT Montageset C-Schiene – speziell für die Verbindung von Objekt-Montageelementen mit einer C-Profil-Frontschiene.

Art.-Nr. 542 034

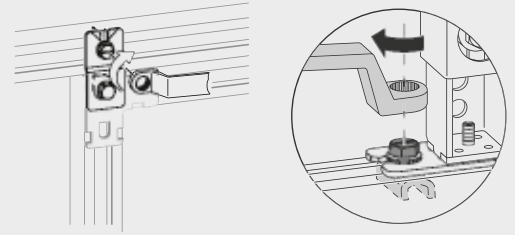

» nextVIT Umbauset C-Schiene
Systembauhöhe 85–100



Mit diesem Set kannst du 120er-Elemente, die du in der Höhe gekürzt hast, bequem in eine Schieneninstallation integrieren.

Art.-Nr. 542 036

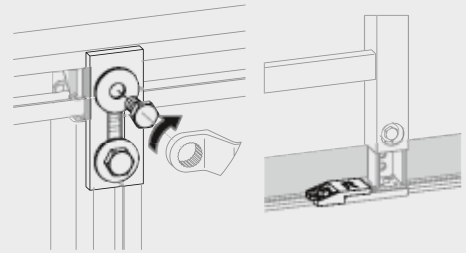

» nextVIT Universalwinkel
C-Schiene



Unsere Geheimwaffe in Schienenmontage und individuellem Ausbau für die einfache Erstellung von 90°-Winkeln und zur arbeitssparenden Befestigung der Ausbauschiene an Wand und Boden.

Art.-Nr. 542 021 (Vorgänger Art.-Nr. 542 004)

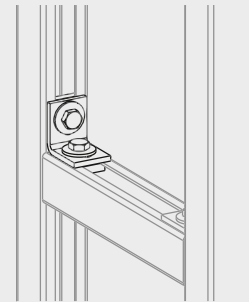

» nextVIT 3D-Verbinder
C-Schiene



Zur einfachen rechtwinkligen Verbindung vertikaler und horizontaler C-Schienen in Schienenmontage und individuellem Ausbau – einfach mit den integrierten EasyConnect Schnellmontageclips einklicken, festziehen und der Winkel steht!

Art.-Nr. 542 026

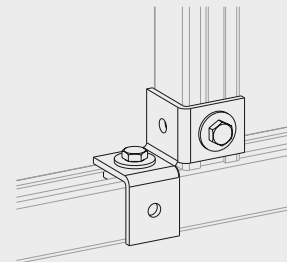

» nextVIT Gelenkwinkel
C-Schiene



Der Allrounder zur Erstellung von Winkelverbindungen mit nextVIT C-Schienen: frei drehbar für Winkel von 30° bis 180° und damit perfekt für den individuellen Ausbau.

Art.-Nr. 542 024 (Vorgänger Art.-Nr. 542 003)

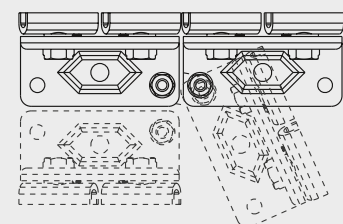

» nextVIT Gewindeplatte C-Schiene M8/M10



Für Rohrschellen und alles, was du sonst im individuellen Ausbau per Schraubverbindung befestigen willst, haben wir die nextVIT Gewindeplatte C-Schiene entwickelt: Sie wird einfach in die C-Schiene eingeklickt und hält selbstständig rutschfest ohne Festhalten überall, wo du sie hinschiebst.

Art.-Nr. 542 027 / Art.-Nr. 542 028

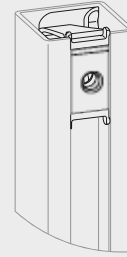

» nextVIT Statikbausatz Trennwand/Raumteiler



Vier EasyConnect Schnellmontageclips und eine Spezial-Befestigungsplatte – damit wird die Aussteifung von freistehenden Trennwandkonstruktionen im individuellen Ausbau zum Kinderspiel.

Art.-Nr. 542 035

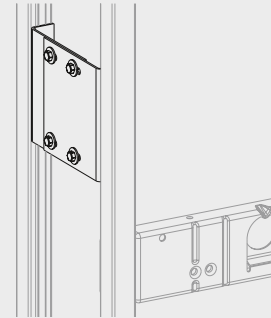

» nextVIT Stütze

Pulverbeschichtete Stütze zur Überbrückung von Zwischenräumen > 580 mm sowie als Anfangs- und Endstütze in Schienenmontage vor einer Massiv- oder vor einer Ständerleichtbauwand. Systembauhöhe 1.200 mm mit höhenverstellbaren Fußstützen 0–240 mm.

Art.-Nr. 541 022



» nextVIT Element-/ Stützenverlängerung 480

Zur Erweiterung der Höhenverstellung von Elementen und Stützen um 240 mm für Fußbodenaufbauhöhen bis 480 mm.

Art.-Nr. 546 004



Spezielle Zubehörteile für die Vor-Ort-Montage

» nextVIT Verbinder C-Schiene



Hier profitierst du von unseren EasyConnect Schnellverschlüssen: C-Schienen oder in der Höhe gekürzte Montageelemente und Stützen lassen sich extrem schnell an einer Frontschiene fixieren. Einklicken, festziehen – fertig!

Art.-Nr. 542 038

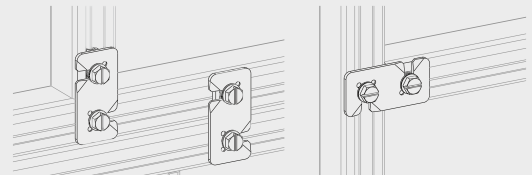

» nextVIT Kreuzverbinder C-Schiene



Zum besonders einfachen und schnellen Herstellen kreuzförmiger Verbindungen von vertikalen und horizontalen C-Schienen bei der Vor-Ort-Montage – natürlich mit praktischen EasyConnect Schnellverschlüssen.

Art.-Nr. 542 039

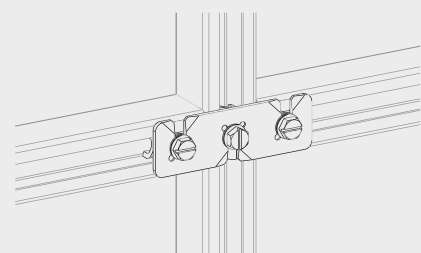



» nextVIT T-Verbinder C-Schiene

Deine praktischen Helfer, wenn du vertikale und horizontale C-Schienen vor Ort auf der Baustelle rechtwinklig miteinander verbinden willst. Besonders einfach und zeitsparend durch EasyConnect Schnellverschlüsse.

Art.-Nr. 542 037

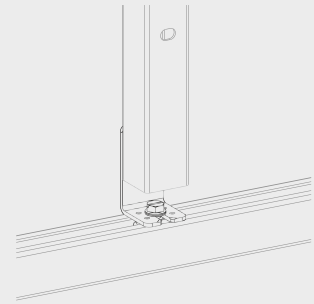

Spezielle Zubehörteile für die Vorfertigung



» nextVIT Verbinder C-Schiene Vorfertigung

Zur einfachen transportsicheren Verbindung von C-Schienen oder in der Höhe gekürzten Montageelementen und Stützen mit einer Frontschiene. Einklicken, festziehen – fertig!

Art.-Nr. 542 025 (Vorgänger Art.-Nr. 542 002)

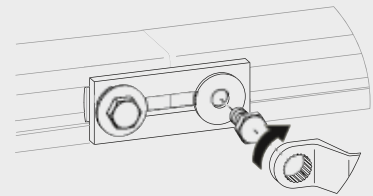

» nextVIT Kreuzverbinder C-Schiene Vorfertigung

Für die besonders einfache und schnelle transportstabile Vorfertigung kreuzförmiger Verbindungen von vertikalen und horizontalen C-Schienen.

Art.-Nr. 542 032

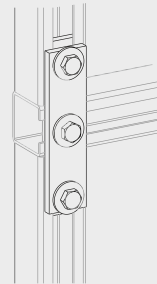

» nextVIT Wand-Boden-Winkel Vorfertigung

Einfache Ausrichtung und Befestigung von in der Werkstatt vorbereiteten Elementen am Baukörper vor Ort – mit mühelosem Ausgleich von Baudifferenzen.

Art.-Nr. 542 029

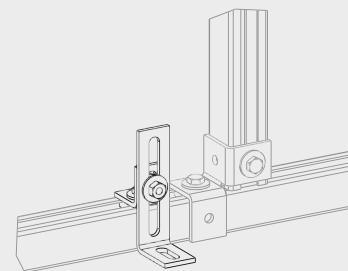

Ausgewählte Zubehörteile Ständerleichtbau



» nextVIT Montage modul Ständerleichtbau Dusch-/Badewannenarmatur UP

Unsere vormontierte Montageplatte für Dusch- oder Badewannenarmatur Unterputz zur Einzelmontage in eine Ständerleichtbauwand oder für die Trockenbaumontage. Stufenlos höhenverstellbar und tiefenverstellbar von 65 mm bis 105 mm.

Art.-Nr. 547 004



» nextVIT Montage modul Ständerleichtbau Waschtisch Einlochbatterie

Eine vormontierte Anschlussstraverse für eine Waschtisch-Einlochbatterie zur Einzelmontage in eine Ständerleichtbauwand oder für die Trockenbaumontage.

Art.-Nr. 547 009



» nextVIT Montage modul Ständerleichtbau schwere Lasten

Für alle Fälle gerüstet: Mit dieser vormontierten Anschlussstraverse kannst du bei der Einzelmontage in eine Ständerleichtbauwand oder in der Trockenbaumontage problemlos und sicher schwere Lasten wie Badezimmerschränke befestigen.

Art.-Nr. 547 001

Zubehörteile Waschtisch mit Wasserzählerstrecke



» nextVIT Wasserzähler Fertigmontageset UP-Ventil fix

Fertigmontageset für das Unterputzventil eines Wasserzähler-Montageblocks. Einsetzbar bei einer Beplankungsstärke inklusive der Befliesung von min. 20 mm bis max. 28 mm; Spindelverlängerung: Fixlänge, nicht kürzbar.

Art.-Nr. 548 018



» nextVIT Wasserzähler Fertigmontageset UP-Ventil variabel

Fertigmontageset für das Unterputzventil eines Wasserzähler-Montageblocks. Einsetzbar bei einer Beplankungsstärke inklusive der Befliesung von min. 30 mm bis max. 65 mm; Spindelverlängerung: variable Länge, kürzbar.

Art.-Nr. 548 019

Ausgewähltes Zubehör Aufrüstung



» nextVIT Abstützset WC-Keramik

Zum zusätzlichen Abstützen von WC-Keramiken mit reduzierter Auflagefläche < 200 mm (Auflagefläche = Maß von der Mitte des Befestigungsbolzens der WC-Keramik bis zur Unterkante der WC-Keramik) für einElemente für Wand-WC mit den dafür vorgesehenen Aufnahmen.

Art.-Nr. 546 021 (Vorgänger Art.-Nr. 546 018)



» Dusch-WC Leerrohranschluss

Zur Installation eines Wasser- und Elektroanschlusses für ein Dusch-WC.

Art.-Nr. 548 013



» Dusch-WC Direktanschluss

Zur Installation eines Wasser- und Elektroanschlusses für ein Dusch-WC Duravit SensoWash.

Art.-Nr. 548 014



Einfache Beplankung

nextVIT bietet dir alle Voraussetzungen für die schnelle, einfache Beplankung mit Gipsfaser, Gipskarton und anderen Materialien, doppellagig oder einlagig bzw. einlagig vorgestanzt. Besonders praktisch: Wenn du Gipsfaserplatten fugenlos auf Stoß verlegen willst, kannst du sie ganz einfach mit dem MEPA Speedtacker tackern und sparst dir das Verspachteln.

Ausgewähltes Zubehör Beplankung



» nextVIT Gipsfaserplatte

Zur einlagigen Beplankung einer Vorwandinstallation in Schienenmontage.

Art.-Nr. 545 026 (2 Stück)
Art.-Nr. 545 027 (25 Stück)



» nextVIT Gipsfaserplatte WC

Zur einlagigen Beplankung einer WC-Vorwandinstallation in Schienenmontage.

Art.-Nr. 545 022 (1 Stück)
Art.-Nr. 545 023 (10 Stück)



» nextVIT Gipsfaserplatte Waschtisch

Zur einlagigen Beplankung einer Waschtisch-Vorwandinstallation in Schienenmontage.

Art.-Nr. 545 024 (1 Stück)
Art.-Nr. 545 025 (10 Stück)



» nextVIT Schrauben Gipsfaserplatten selbstbohrend

Damit wird die Verschraubung von Gipsfaserplatten bei der Beplankung zur einfachen Sache.

Art.-Nr. 545 034
(Vorgänger Art.-Nr. 545 014)



» nextVIT Speedtacker Gipsfaserplatten

Dein Turbo-Tool zur schnellen, unkomplizierten Vorwandbekleidung mit Gipsfaserplatte.

Art.-Nr. 545 010

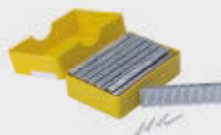

» nextVIT Nägel Speedtacker

Die passenden Nägel für den nextVIT Speedtacker kannst du im 1.000er Pack gleich mit dazu bestellen.

Art.-Nr. 545 033



» nextVIT Spachtelmasse Bekleidungsplatten

Zum Spachteln von Gipskarton-Bekleidungen und raumhohen Gipsfaser-Bekleidungen.

Art.-Nr. 545 015

nextVIT Schallschutz

Ausgewähltes Zubehör Schallschutz



» nextVIT Schalldämm-Set Einzelmontage

Zur schalldämmenden Montage von Elementen und Stützen in Einzelmontage.

Art.-Nr. 548 020



» nextVIT Schalldämmband C-Schiene

Zur Schalldämmung zwischen C-Schiene und Wand oder Boden.

Art.-Nr. 548 010



» nextVIT Schalldämmmatte WC/Bidet

Zur zusätzlichen Schalldämmung zwischen Keramikkörper und Wand bei Wand-WC oder Wand-Bidet.

Art.-Nr. 548 004



» nextVIT Schalldämmmatte Waschtisch

Zur zusätzlichen Schalldämmung zwischen Keramikkörper und Wand für Waschtische bis 750 mm Breite.

Art.-Nr. 548 005



» nextVIT Schalldämm-Set Universal

Zur zusätzlichen Schalldämmung zwischen Keramikkörper und Wand für alle Keramikkörper.

Art.-Nr. 548 006

Engagierter MEPA-Qualitätsservice

Zu nextVIT gehört auch zuverlässiger Qualitätsservice durch unseren eigenen MEPA-Kundendienst. Mit einem starken Team, immer im Einsatz, persönlich, engagiert und nah. Spülkasten-Ersatzteile bekommst du immer schnell und unkompliziert – garantiert noch 25 Jahre lang. Und in der MEPA Lernwerkstatt in Rheinbreitbach zeigen wir dir alle Kniffe und Handgriffe, die das Installieren mit nextVIT noch schneller und effizienter machen. Im Detail besser.

Hol dir die MEPA Service-App

Wir tun einiges, um dir die Arbeit einfacher zu machen. Die kostenlose MEPA Service-App gehört dazu. Sie hilft dir vor Ort direkt weiter – egal, ob du einen Montagerahmen installierst oder ein Vorwandelement. Unser Highlight für die Vorwandinstallation ist der echt praktische MEPA Ersatzteilerfinder für Spülkästen und Betätigungsplatten. Er führt dich intuitiv in wenigen Schritten genau zu dem Teil, das du brauchst. Und das auch offline vor Ort beim Installieren. Einfach gleich hier scannen und auf dein Smartphone laden!



qr.mepa.de/23



qr.mepa.de/21

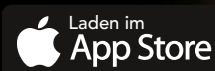

» Du willst mehr zu nextVIT wissen oder deinen Online-Beratungstermin ausmachen?
Dann schreib uns: nextvit@mepa.de

**„Für deine Kunden
gehst du die Extrameile.
Wir gehen mit.“**

» MEPA – Im Detail besser

MEPA – Pauli und Menden GmbH

Rolandsecker Weg 37 · D-53619 Rheinbreitbach
Tel. 022 24/929-0 · Fax 022 24/929-1 49
www.mepa.de · info@mepa.de



Besuchen Sie uns auf
www.facebook.com/MEPApro



Finden Sie hilfreiche Videos auf
www.mepa.de/youtube



Tipps von den Profis auf
www.instagram.com/mepa.pro



Tolle Infos finden Sie auf
www.mepa.de/bauspot