

VIS

Duschwandablauf
Wall drain
Écoulement mural
Stěnový odtok
Fali lefolyó
Odpływ ścienny
Veggnedløp

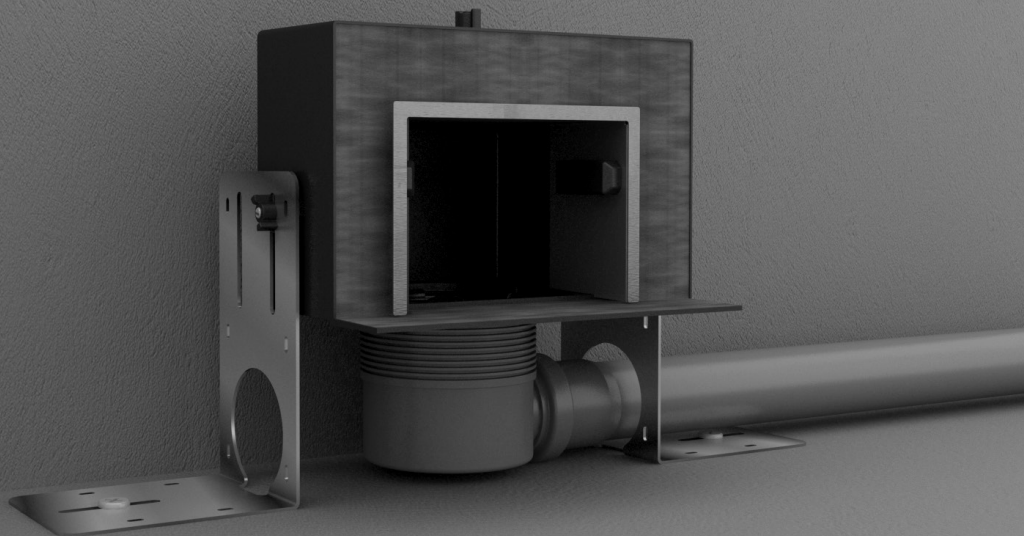

CONEL
CONNECTING ELEMENTS

EN 1253

Duschwandablauf mit Designelement

Wall drain with design frame | Écoulement mural avec recouvrement design | Stěnový odtok s designovým krytem | Fali lefolyó formatervezett fedéllal | Odpływ ścienny z pokrywą Design | Veggnedløp med design deksel

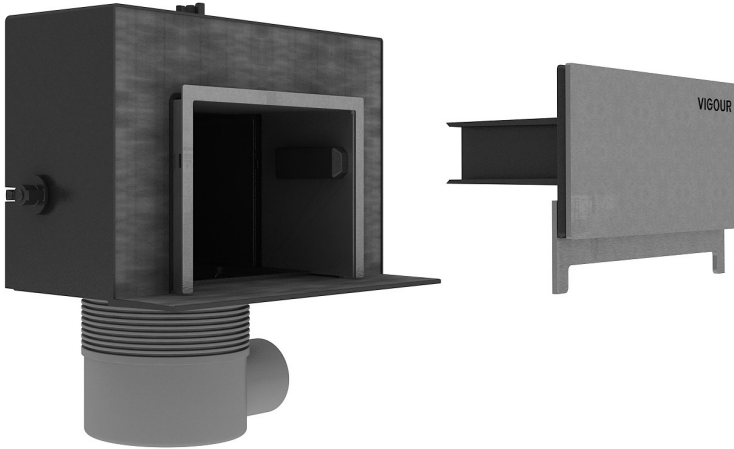

Einbaumaße

Dimensions | Cotes de montage | Montážní rozměry | Beépítési méretek | Wymiary montażowe | Innbygningssmål

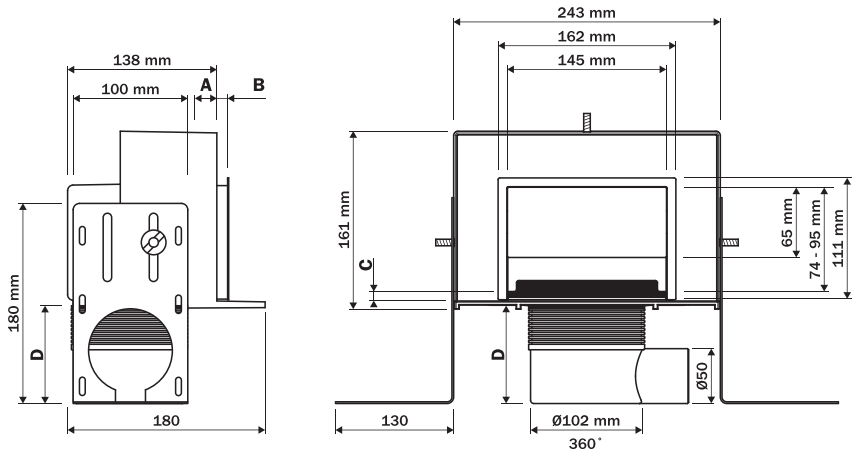

	Einbaumaße	Dimensions	mm
A	Vorwand Plattenstärke	Board thickness	0 - 40
B	Wandfliesenstärke	Wall tile thickness	4 - 35
C	Bodenfliesenstärke	Floor tile thickness	7 - 25
D	Höhe Siphongehäuse	Siphon casing height	59 - 92

	Cotes de montage	Montážní rozměry	mm
A	Épaisseur des plaques du bâti-support	Předstěn – tloušťka desky	0 - 40
B	Épaisseur du carrelage mural	Tloušťka stěnových obkládaček	4 - 35
C	Épaisseur du carrelage de sol	Tloušťka podlahových dlaždic	7 - 25
D	Hauteur du boîtier de siphon	Výška tělesa sifonu	59 - 92

	Beépítési méretek	Wymiary montażowe	mm
A	Falburkolat vastagság	Grubość płyt obudowy	0 - 40
B	Falicsempe vastagság	Grubość płytek ściennych	4 - 35
C	Padlócsempe vastagság	Grubość płytek posadzki	7 - 25
D	Magas szifonszekrény	Wysokość obudowy syfonu	59 - 92

	Innbygningsmål	mm
A	Platestyrke vegg foran	0 - 40
B	Veggflisestyrke	4 - 35
C	Gulvflisestyrke	7 - 25
D	Høyde vannlås-hus	59 - 92

Einbauempfehlung

Installation advice | Guide d'installation | Instalační pokyny | Felszerelési útmutató | Wskazówki instalacyjne | Installasjonshenvisninger

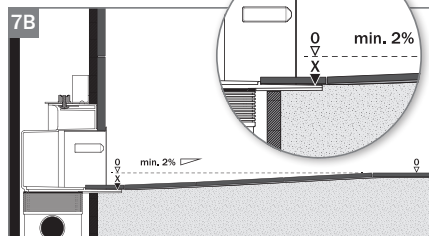
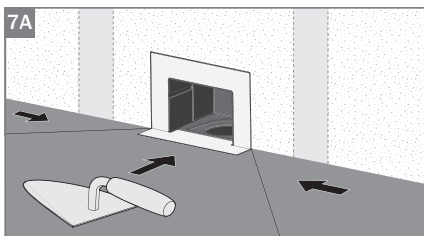
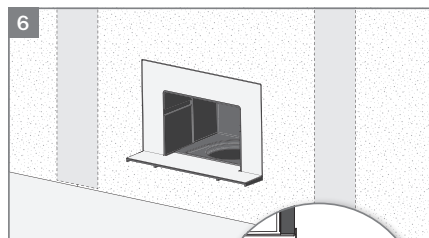
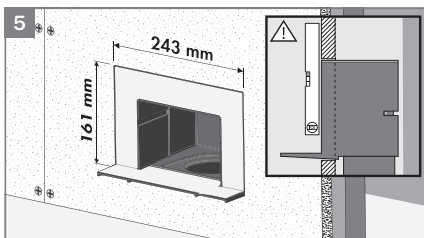
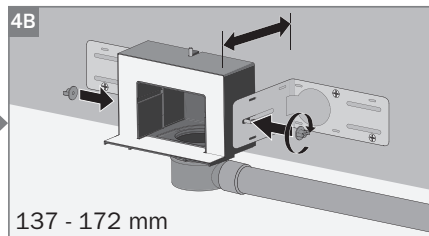
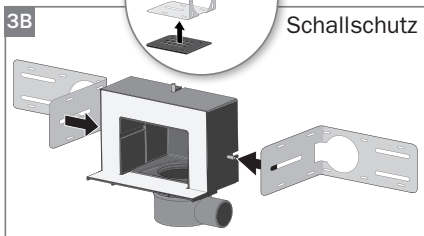
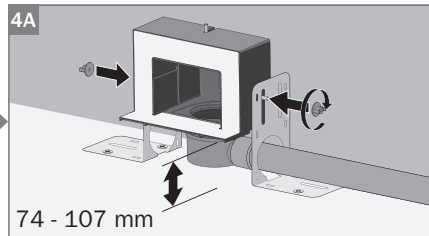
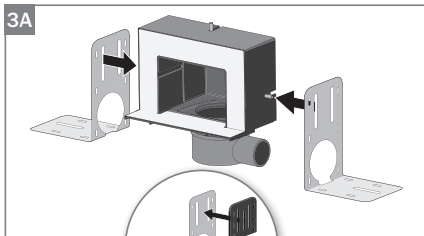
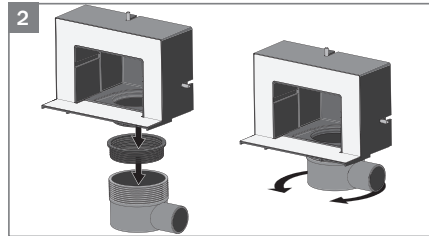
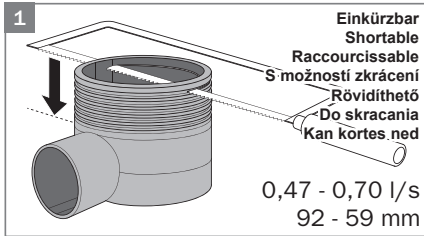

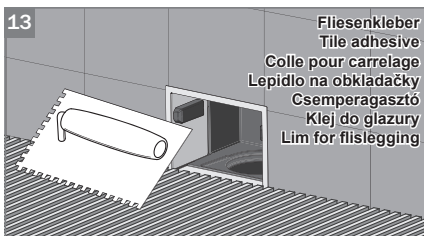
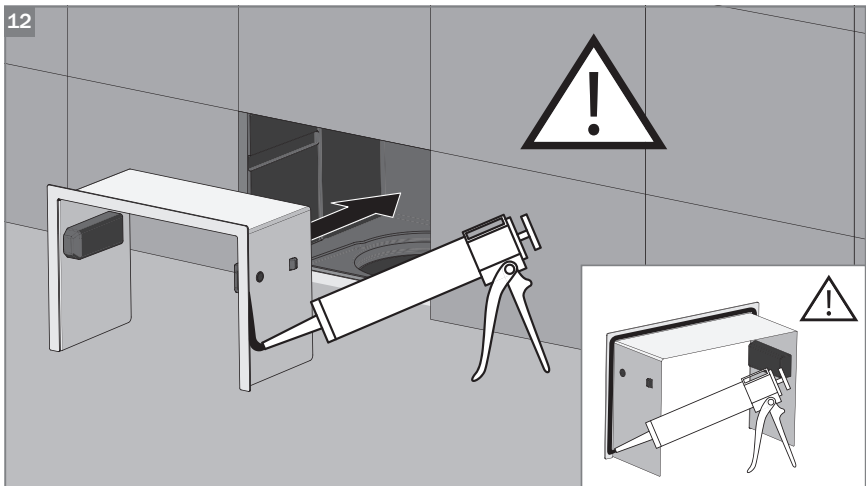
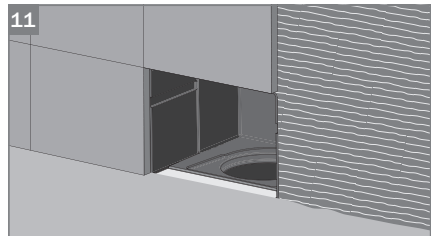
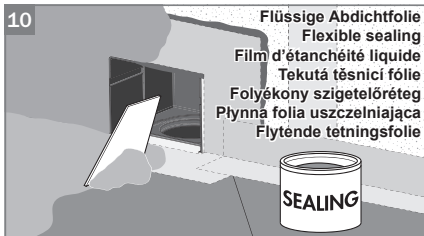
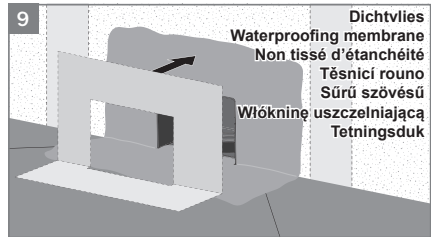
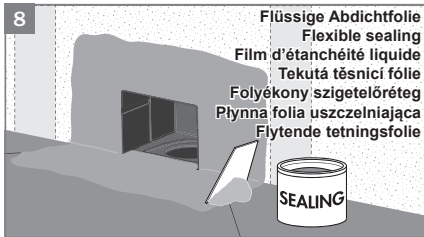

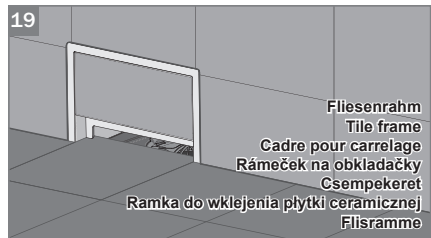
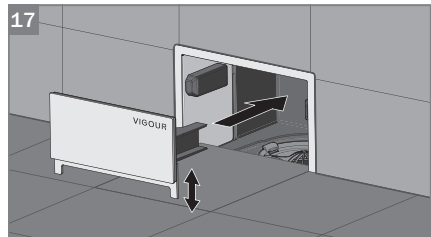
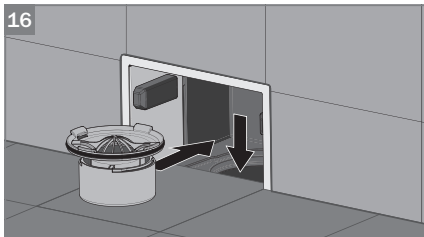
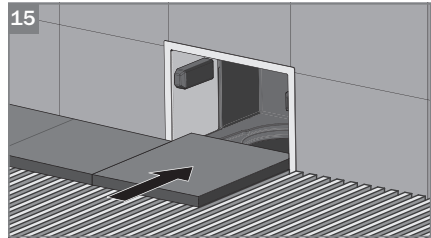
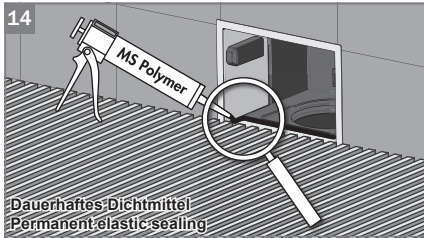
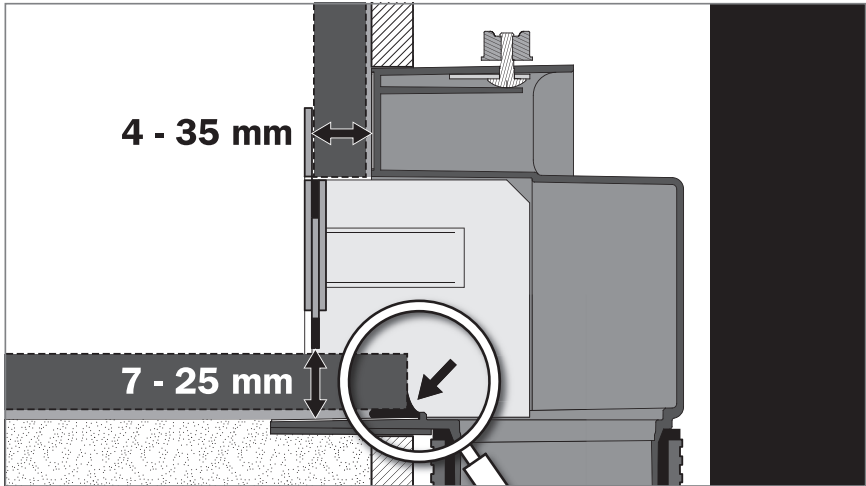

Reinigungsempfehlung

Cleaning advice | Conseil de nettoyage | Doporučení pro čištění | Tisztítási javaslat | Zalecenia dotyczące czyszczenia | Anbefaling for rengjøring

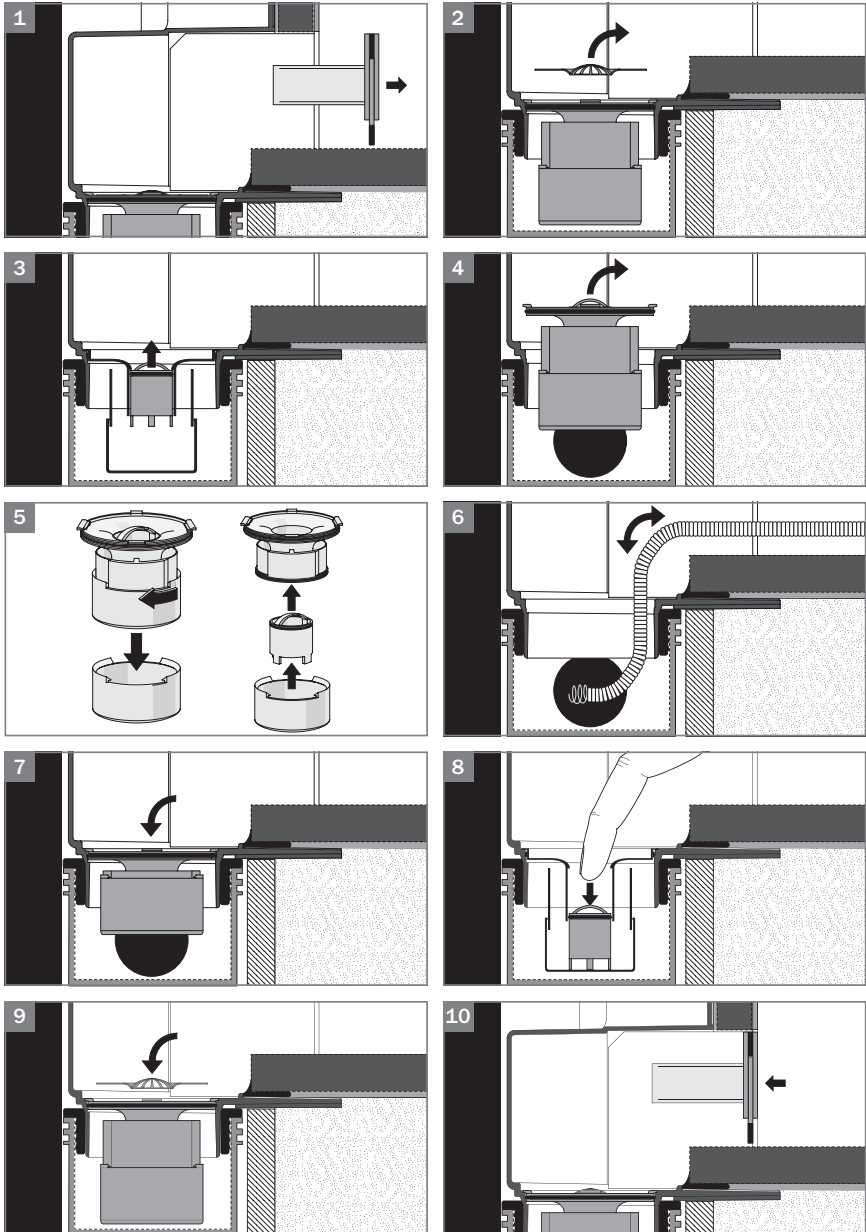

Wichtige Montagehinweise

Important assembling advice | Consignes de montage importantes | Důležitá pokyny k montáži | Fontos összeszerelési útmutató | Ważne wskazówki montażowe | Viktige montasjehensvisninger

••• DEUTSCH •••

Der Einbau der Duschwandablauf sollte unter Berücksichtigung der bautechnischen Vorschriften nur von Fachfirmen durchgeführt werden. Für ein optimales Ergebnis, lesen Sie bitte die Einbauanleitung sorgfältig durch. Bei Rückfragen setzen Sie sich bitte mit Ihrem Lieferant in Verbindung.

- Vor Beginn der Montage sollte der Packungsinhalt auf Vollständigkeit und Unversehrtheit überprüft werden. Bei Abweichungen sollte die Rinne nicht verbaut werden. Bitte kontaktieren Sie dann ihren Lieferanten.
- Vor Montagebeginn sollten die Montagehinweise mit ihren Besonderheiten zusammen mit dem Fliesenleger durchgesprochen werden. Nach der Montage übergeben Sie bitte alle Montagehinweise an den Fliesenleger.
- Bei Verwendung der Duschwandablauf in Verbindung mit mehreren Duschen, prüfen sie bitte ob der Ablaufkapazität der Wandablauf ausreichend ist. Lassen Sie sich bitte ggf. bei Ihrem Lieferanten beraten.
- Die Fuge zwischen Duschwandablaufkörper und Fliesenrahmen sollte mit einer dauerhaften Dichtmasse verschlossen werden.
- Wir empfehlen Ihnen, die Ablauföffnung der Wandablauf vor der Montage abzukleben, um Verunreinigungen in der Ablaufleitung zu vermeiden. Zur Vermeidung von Beschädigungen sollte der Fliesenrahmen bis zur Endmontage durch den Fliesenleger in der Verpackung bleiben.
- Der Duschwandablauf in allen Richtungen waagrecht ausrichten.
- Die Installation der Abwasseranlage muss normgerecht ausgeführt werden. Hinweis: Beachten Sie die Be- und Entlüftung, und das aus-

reichende Gefälle in der Abwasseranlage.

- Das Duschwandablaufsystem und die Abwasseranschlüsse auf Dichtigkeit kontrollieren.
- Der Duschwandablaufkörperflansch muss vollflächig bis zur Oberkante Flansch mit Estrich unterfüttert und verdichtet werden, um Hohlräume zu vermeiden.
- Abdichtung erfolgt nach den Regeln der Technik gemäß ZDB-Merkblatt 1/2010 "Verbundabdichtungen". Bei der Verwendung von alternativen Abdichtungen sind die Produktinformationen der Hersteller zu beachten.
- Beim Verlegen der Bodenfliesen muss das Fliesengefälle (min. 2% je m¹) im Duschbereich immer zur Wandablauf hin verlaufen. Hinweis: Bei bodenebenen Duschen mit Glaswänden können andere Anforderungen bezüglich des Gefälles gelten. Wenden Sie sich diesbezüglich an Ihren Lieferanten.
- Nach dem Fliesen muss der Übergang zwischen dem Fliesenboden und der Duschwandablauf mit einer elastischen Fuge (Wartungsfuge) dauerhaft abgedichtet werden. Die Klebeflächen müssen frei von Mörtel, Kleber und sonstigen haftungsverringernenden Materialien sein.
- Das Duschwandablaufsystem ist nur für haushaltsübliche Abwässer geeignet. Vermeiden Sie andere Flüssigkeiten, wie Reinigungsmittel die sanitäre Ausstattungsgegenstände, Entwässerungsgegenstände und Rohrwerkstoffe beschädigen können.
- Bei Verwendung der Wandablauf in anderen Bereichen (zB. Schwimmbad), bei denen die Duschwandablauf mit aggressiven Reinigungsmitteln oder korrosionsfördernden Substanzen wie Salz oder Chlor in Verbindung kommt, setzen Sie sich bitte mit ihrem Lieferanten in Ver-

bindung.

- Die Einhaltung dieser Einbauempfehlung ist die Voraussetzung für einen Gewährleistungsanspruch auf der Grundlage unserer Verkaufs- und Lieferbedingungen.

PFLEGEHINWEISE

- Reinigen Sie der Duschwandablauf ohne Scheuermittel und verwenden Sie auch keine spitzen oder scheuernden Gegenstände.
- Befreien Sie das Haarsieb in regelmäßigen Abständen von eventuellen Verunreinigungen.

ACHTUNG !

- Fliesenreiniger enthalten oft aggressive Chemikalien. Diese können die Oberfläche der Rinne angreifen. Bitte achte Sie darauf, dass bei Verwendung von Fliesen- und Fugenreiniger die Rinne nachträglich ausreichend gereinigt werden muss.

Druck- und Satzfehler vorbehalten. Conel schließt jegliche Haftung für Schäden aus, die durch die Verwendung und/oder den Einbau der Wanda-blauf, entstehen. Conel schließt a priori jegliche Haftung aus.

• • • ENGLISH • • •

The shower wall drain should be installed by a qualified contractor, taking into account the structural regulations. For best results, please carefully read the installation guide. If you have any questions, please do not hesitate to contact your supplier.

- Prior to the start of the installation, please check the package contents for completeness and integrity. Do not install the wall drain in case of deviations. If this is the case, please contact your supplier.
- Prior to the start of the installation, the installation guide and the specific circumstances should be discussed with the tiler. After the installation, please give the installation guide to the tiler.
- If using the shower wall drain in connection with several showers, please check to make sure that the draining capacity of the shower wall drain is sufficient. Consult with your supplier as necessary.
- The joint between the shower wall drain and the tiled frame should be sealed with a permanent jointing compound.
- We recommend covering up the drain opening of the shower wall drain prior to the installation to prevent soiling the outlet pipe. To prevent damaging the tiled frame, it should be kept in the packaging until the final installation by the tiler.
- Level the shower wall drain in all directions.
- Install the wastewater system in compliance with the standards. Note: Please observe the aeration and ventilation as well as the adequate gradient of the wastewater system.
- Check the shower wall drain system and the

wastewater connections for tightness.

- Underlay and seal the wall drain completely with screeding so it is level with the upper edge to prevent any hollow spaces.
- Perform the sealing according to the standard engineering practice set forth in the ZDB (Central Association of the German Construction Industry) information sheet no. 1/2010 "Composite seals". If using alternative sealing materials, please read the manufacturer's respective product information.
- When laying the floor tiles, the tile gradient (min. 2% per m²) in the shower area must always be directed toward the shower wall drain. Note: Other requirements with respect to the gradient may apply to floor-level showers with glass walls. Please consult with your supplier in this respect.
- After laying the tiles, permanently seal the joint between the tile floor and the shower wall drain with a flexible joint (maintenance joint). The glued surfaces must be free of mortar, adhesives and other materials reducing the adhesive strength.
- The shower wall drain system is only suitable for wastewater common in households. Avoid using other fluids, such as cleaning agents which may damage sanitary fixtures, drainage objects and raw materials.
- If the shower wall drain is used in other areas (e.g. swimming pool) where the drain comes into contact with aggressive cleaning agents or corrosion-promoting substances such as salt or chlorine, please consult with your supplier.
- Compliance with this installation guide is the pre-requisite for warranty claims based on our general conditions of sale and delivery.

CARE INSTRUCTIONS

- Clean the shower wall drain without scouring cleaner and avoid using any pointy or abrasive objects.
- Regularly remove any dirt from the hair sieve.

CAUTION !

- Tile cleaners often contain aggressive chemicals. They can damage the surface of the wall drain. Please be sure to rinse the wall drain thoroughly after using tile and joint cleaners.

Misprints and printing errors excepted. Conel does not assume any liability for damages arising from the use and/or installation of the shower wall drain. Conel a priori refuses to accept any liability.

• • • FRANÇAIS • • •

La pose de la rigole de douche ne doit être réalisée que par une société spécialisée, dans le respect des consignes techniques. Pour obtenir le meilleur résultat, veuillez soigneusement lire les instructions de pose. Pour toute question, veuillez contacter votre fournisseur.

- Avant le début du montage, il faut s'assurer que le contenu de l'emballage est complet et en bon état. En cas d'imperfections, la rigole ne doit pas être installée. Veuillez alors contacter votre fournisseur.
- Avant le début du montage, il faut discuter des informations sur le montage avec ses particularités avec le carreleur. Après le montage, veuillez remettre toutes les informations sur le montage au carreleur.
- Lors de l'utilisation de la rigole de douche pour plusieurs douches, veuillez-vous assurer que la capacité d'écoulement est suffisante. Le cas échéant, veuillez prendre conseil auprès de votre fournisseur.
- La fente entre le corps de la rigole et cadre de dallage doit être bouchée avec un joint permanent.
- Nous vous recommandons de poser un adhésif au niveau de l'ouverture de l'écoulement de la rigole avant le montage, pour éviter l'encrassement de la conduite. Pour éviter tout dommage, le cadre de dallage doit rester dans son emballage jusqu'au montage final par le carreleur.
- Monter les pieds et mettre la rigole de la douche de niveau dans tous les sens.
- L'installation du système d'écoulement doit être faite dans le respect des normes. Remarque: respectez l'aération et la ventilation par aspira-

tion, ainsi que la pente suffisante du système d'écoulement.

- S'assurer de l'étanchéité du système de rigole et des raccords d'écoulement.
- Le corps de rigole doit être intégralement complété jusqu'au bord supérieur d'une chape de ciment et être jointé pour éviter toute cavité.
- L'étanchéité est réalisée dans les règles de l'art, conformément à la fiche technique ZBD 1/2010 sur l'étanchéité de liaison. Lors de l'utilisation de jointoyage de remplacement, les informations sur le produit du fabricant doivent être respectées.
- Lors de la pose de la dalle, sa pente (au moins 2% par m¹) doit toujours aller vers la rigole dans la zone de la douche. Le carrelage doit être posé de niveau ou 1 mm au-dessus du bord supérieur du cadre de dallage. C'est ainsi qu'une bonne évacuation vers la rigole de douche est assurée. Remarque : en cas de douche de plein pied avec des parois en verre, d'autres exigences relatives à la pente peuvent être applicables. Pour cela, veuillez-vous adresser à votre fournisseur.
- Après la pose du carrelage, le passage entre la dalle et la rigole doit être étanchéifié par un joint élastique (joint d'entretien) permanent. Les surfaces de collage doivent être exemptes de mortier, colle et autres matériaux réduisant l'adhérence.
- Le système de rigole de douche n'est adapté qu'à un écoulement domestique traditionnel. Évitez tout autre liquide tel que les produits de nettoyage, susceptibles d'endommager les composants d'équipement, d'écoulement et les matériaux de tuyauterie.
- Lors de l'utilisation de la rigole de douche dans

d'autres domaines (par ex. piscine) où la rigole est en contact avec des produits de nettoyage agressifs ou des substances corrosives telles que le sel ou le chlore, veuillez contacter votre fournisseur.

- Le respect de cette recommandation de pose est la condition même pour un recours en garantie sur la base de nos conditions de vente et de livraison.

INFORMATIONS SUR L'ENTRETIEN

- Ne nettoyez pas la rigole de douche avec un produit à récurer et n'utilisez pas d'objets pointus ou récurants.
- Videz régulièrement le panier à cheveux de tout encrassement éventuel.

ATTENTION !

- Les nettoyeurs pour carrelage contiennent souvent des agents chimiques agressifs. Ceux-ci peuvent agresser la surface de la rigole. Lors de l'utilisation de nettoyeurs pour carrelage et joints, veuillez-vous assurer que la rigole soit suffisamment nettoyée ensuite.

Sous réserve d'erreurs d'impression et de fautes typographiques. La société Conel décline toutes responsabilités pour des dommages résultant de l'utilisation et/ou de la pose de la rigole de douche. A priori, la société Conel décline toutes responsabilités.

••• ČESKÝ •••

Montáž sprchového žlabu by měly provádět pouze odborné firmy při zohlednění stavebně technických předpisů. Pro optimální výsledek si prosím pečlivě přečtete návod na montáž. V případě dotazů prosím kontaktuje svého dodavatele.

- Před zahájením montáže byste měli zkontrolovat, zda je obsah balení kompletní a nepoškozený. V případě odchylek žlab nemontujte a kontaktujte prosím svého dodavatele.
- Před zahájením montáže byste měli zvláštnosti pokynů k montáži projednat se svým obkladačem. Obkladači prosím po montáži předejte veškeré pokyny k montáži.
- Při používání sprchového žlabu ve spojení s více sprchami prosím prověřte, zda má sprchový žlab dostatečnou odtokovou kapacitu. Konzultujte to prosím případně se svým dodavatelem.
- Měla by být spára mezi tělesem sprchového žlabu a rámečkem na obkladačky uzavřena trvale těsnicí hmotou.
- Doporučujeme Vám, abyste odtokový otvor sprchového žlabu před montáží zalepili. Zabráňte tak tomu, aby do odtokového potrubí pronikly nečistoty. Rámeček pro dlažbu doporučujeme ponechat až do jeho konečné montáže obkladačem v obalu, aby se zabránilo jeho poškození.
- Namontujte stavěcí nohy a vyrovnejte sprchový žlab ve všech směrech do vodorovné polohy.
- Instalace kanalizace musí být provedena podle norem. Upozornění: Zajistěte odvětrání, provětrávání a dostatečný spád kanalizačního systému.
- Prověřte těsnost systému sprchového žlabu a odtokových přípojek.

- Těleso žlabu musí být celoplošně až po horní hranu příruby podlité zhutněnou mazaninou, aby se zabránilo vzniku dutin.
- Utěsnění je nutno provést podle pravidel techniky v souladu s předpisem ZDB 1/2010 „Spojovací těsnění“. Při použití alternativních těsnění je nutno dbát informací o produktu poskytnutých výrobcem.
- Při pokládce dlažby musí spád dlaždic v oblasti sprchy (min. 2% na m²) probíhat vždy ve směru ke sprchovému žlabu. Dlažba musí být stejně vysoká nebo o 1 mm vyšší než horní hrana rámečku. Tím bude zajištěno dobré odvodnění do sprchového žlabu. Upozornění: U sprch na úrovni podlahy se skleněnými stěnami mohou platit jiné požadavky týkající se spádu. Pro případné informace se obraťte na svého dodavatele.
- Po provedení dlažby je nutno přechod mezi dlažbou a sprchovým žlabem trvale utěsnit elastickou spárou (údržbová spára). Lepené plochy je třeba zbavit malty, zbytků lepidla a jiných materiálů, které snižují přilnavost.
- Systém sprchové vaničky je vhodný pouze pro běžné domovní odpadní vody. Vyvarujte se použití s jinými kapalinami, jako jsou čisticí prostředky, které mohou poškodit sanitární zařízení, odvodňovací systém a materiál trubek.
- Při použití sprchového žlabu v jiných oblastech (např. plovárny), ve kterých přichází žlab do styku s agresivními čistícími prostředky nebo substancemi podporujícími korozi, jako je sůl nebo chlór, prosím kontaktujte svého dodavatele.
- Dodržování tohoto doporučení pro montáž je předpokladem pro záruční nároky na základě našich prodejních a dodacích podmínek.

POKYN K PĚČI

- Sprchový žlab nečistěte hrubými mycími prostředky a také nepoužívejte špičaté předměty nebo předměty způsobující oděr.
- Sítko na vlasy pravidelně zbavujte případných nečistot.

POZOR !

- Čističe na obkládačky často obsahují agresivní chemikálie. Ty mohou poškodit povrch žlabu. Mějte prosím na paměti, že při použití čističů na obkládačky a spáry je třeba žlab následně dostatečně vyčistit.

Tiskové chyby a chyby sazby vyhrazeny. Společnost Conel vylučuje jakékoliv ručení za škody, které vzniknou použitím anebo montáží sprchového žlabu. Společnost Conel vylučuje apriori jakékoliv ručení.

• • • MAGYAR • • •

A zuhanylefolyó beszerelését csak szakmai cégek végezhetik el, az építésműszaki előírások figyelembe vételével. Az optimális eredmény elérése érdekében, kérjük, figyelmesen olvassa el a beszerelési útmutatót. Kérdések esetén, kérjük, lépjen kapcsolatba a szállítójával.

- A szerelés megkezdése előtt ellenőrizni kell a csomagolás tartalmának hiánytalanságát és sértetlenségét. Amennyiben eltéréseket tapasztal, a lefolyót ne építse be. Kérjük, ilyen esetben forduljon a szállító céghez.
- A szerelés megkezdése előtt beszélje át a hidegburkoló munkatárssal a szerelési útmutatókat és a szerelési sajátosságokat. Kérjük, a szerelés után adja át az összes szerelési útmutatót a hidegburkolónak.
- Amennyiben a zuhanylefolyót több zuhanyzóval együtt használja, kérjük, ellenőrizze, hogy a zuhanylefolyó lefolyási kapacitása elegendő-e. Szükség esetén kérjen tanácsot a termék szállítójától.
- Abban az esetben, ha nem veszi igénybe a másodlagos lefolyási szintet (másodlagos vízelvezetőt), a lefolyótest és a csempekeret közötti fugát tartós tömítőmasszával el kell tömíteni.
- Javasoljuk, hogy a zuhanylefolyó nyílását a szerelés előtt ragassza le, hogy elkerülje a lefolyóvezeték szennyeződését. A sérülések elkerülése érdekében, a hidegburkoló munkatárs a csempekeretet a végső szerelésig hagyja benne a csomagolásban.
- Szerelje fel az állítható lábakat, és a zuhanylefolyót minden irányban szabályozza be vízszintre.
- A szennyvíz-berendezés telepítését a szabványoknak megfelelően kell elvégezni.

Megjegyzés: Ügyeljen a megfelelő szellőzésre és páraelszívásra, és a szennyvíz-berendezés kellő lejtésére.

- Ellenőrizze a zuhanylefolyó-rendszer és a szennyvíz-csatlakozások tömítettségét.
- A lefolyótestet a perem felső széléig, a teljes felületen fel kell tölteni esztrichhel, és tömíteni kell, az üreges terek elkerülése érdekében.
- A tömítést a technika szabályai szerint, a 1/2010 "Összekötő tömítések" ZDB útmutatónak megfelelően kell elvégezni. Más, alternatív tömítések használata esetén, vegye figyelembe a gyártók termékinformációt.
- A padlólapok lerakása esetén, a zuhanytérben a padlólapoknak mindig a zuhanylefolyó felé kell lejtetniük (min. 2% / m¹). A csempekeret felső szélével egy magasságba, vagy 1 mm-rel magasabbra kell lerakni. Ezáltal biztosítható a megfelelő vízfolyás a zuhanylefolyóhoz. Megjegyzés: A padlószinten, üvegfalakkal történő tusolás esetén, a lejtésre vonatkozóan más követelmények lehetnek érvényesek. Ezzel kapcsolatban forduljon a termék szállítójához.
- A csempezést követően, a padlólapok és a zuhanylefolyó közötti hézagot elasztikus fugázóval (karbantartó fuga) tartósan ki kell tömíteni. A tapadási felületeket meg kell tisztítani a maltertől, a ragasztótól, és a tapadást csökkentő egyéb anyagoktól.
- A zuhanylefolyó-rendszer csak a háztartásokban megszokott szennyvizekhez alkalmas. Kerülje az egyéb folyadékokat, mint pl. az olyan tisztítószereket, amelyek károsíthatják a szaniter felszerelési tárgyakat, a vízelvezető berendezéseket és a csövek anyagát.
- Abban az esetben, ha a zuhanylefolyót más

területeken (pl. uszodában) használják, ahol a lefolyó agresszív tisztítószerrel, korróziót elősegítő anyagokkal (mint pl. só vagy klór) érintkezhet, kérjük, lépjen kapcsolatba a termék szállítójával.

- A beszerelési útmutató betartása az előfeltételek az értékesítési és szállítási feltételeink alapján támasztott szavatossági igényeknek.

ÁPOLÁSI UTASÍTÁSOK

- A zuhanylefoló tisztítását súrolószerek nélkül végezze, és ne használjon éles vagy erősen dörzsölő tárgyakat sem.
- A hajsűrőt rendszeres időközönként tisztítsa meg a szennyeződésektől.

FIGYELEM !

- A csempetisztító szerek gyakran tartalmaznak agresszív vegyszereket. Ezek kikezdhetik a lefolyó felületét. Kérjük, ügyeljen arra, hogy csempé- és fugatisztító szerek használata után a lefolyót alaposan meg kell tisztítani.

Nyomdai és szedési hibák előfordulhatnak. A Conel nem vállal felelősséget azokért a károkért, amelyek a zuhanylefoló használatából/vagy beszerelése miatt keletkeznek. A Conel eleve kizár minden felelősséget.

••• POLSKI •••

Rynna prysznicowa powinna być montowana tylko przez specjalistyczną firmę z uwzględnieniem przepisów techniki budowlanej. W celu uzyskania optymalnego wyniku należy dokładnie zapoznać się z instrukcją montażu. W razie pytań należy skontaktować się ze swoim dostawcą.

- Przed przystąpieniem do montażu należy skontrolować zawartość opakowania pod kątem kompletności i prawidłowego stanu. W razie jakichkolwiek odchyłeń nie należy montować rynny prysznicowej. Skontaktować się ze swoim dostawcą.
- Przed rozpoczęciem montażu należy omówić szczegóły montażu z glazurnikiem. Po zamontowaniu należy przekazać wszystkie wskazówki montażowe glazurnikowi.
- W przypadku zastosowania rynny prysznicowej razem z wieloma dyszami prysznicowymi należy sprawdzić, czy wystarczająca jest wydajność ściekowa rynny. Ewentualnie należy skonsultować się w tej kwestii ze swoim dostawcą.
- Gdy nie będzie wykorzystywany drugi poziom ściekowy (odprowadzanie wody wtórnej), fuga pomiędzy rynną prysznicową a krawężnikami płytek powinna zostać zamknięta trwałą masą uszczelniającą.
- Zalecamy zaklejenie otworu ściekowego rynny przed jej zamontowaniem, aby zapobiec zanieczyszczeniu rury ściekowej. W celu uniknięcia uszkodzeń ramka płytek powinna pozostać w opakowaniu aż do końcowego montażu przez glazurnika.
- Zamontować nóżki i wypoziomować we wszystkich kierunkach rynnę prysznicową.
- Instalacja ściekowa musi zostać zainstalowana

zgodnie z obowiązującymi normami. Wskazówka: Uwzględnić napowietrzanie i odpowietrzanie oraz wystarczający spadek w instalacji ściekowej.

- Sprawdzić szczelność systemu rynny prysznicowej i przyłączy ściekowych.
- Rynna musi zostać na całej powierzchni zakryta posadzką aż do górnej krawędzi kołnierza i uszczelniona, aby uniknąć pustych przestrzeni.
- Uszczelnienie należy wykonać zgodnie z regulami techniki na podstawie arkusza ZDB 1/2010 "Uszczelnienie łączeniowe". W przypadku zastosowania alternatywnych uszczelnień należy uwzględnić informacje produktowe producenta.
- Podczas układania płytek podłogowych spadek (min. 2% na m²) na obszarze prysznicowej. Płytki muszą zostać ułożone na tej samej wysokości lub wyżej o 1 mm od górnej krawędzi ramy płytek. W ten sposób zostanie zapewnione dobre odprowadzanie wody do rynny prysznicowej. Wskazówka: W przypadku pryszniców podłogowych ze szklanymi ścianami mogą obowiązywać inne wymagania odnośnie spadku. W tej sprawie należy skonsultować się ze swoim dostawcą.
- Po ułożeniu płytek przejście pomiędzy podłogą a rynną prysznicową musi zostać uszczelnione elastyczną fugą (fuga konserwacyjna). Powierzchnie klejenia muszą być wolne od zaprawy, kleju i innych materiałów utrudniających przyczepność.
- Ten system rynny prysznicowej nadaje się tylko do zwykłych ścieków. Unikać zlewania innych cieczy, jak środki czyszczące, które mogą uszkadzać wyposażenie sanitarne, elementy ściekowe i rury.

- W przypadku zastosowania rynny prysznicowej w innych miejscach (np. basen), gdzie rynna będzie miała kontakt z agresywnymi środkami czyszczącymi lub substancjami powodującymi korozję, jak sól lub chlor, należy skonsultować się ze swoim dostawcą.
- Przestrzeganie tych zaleceń montażowych jest warunkiem zachowania gwarancji zgodnie z naszymi warunkami handlowymi i dostawy.

WSKAZÓWKI DOTYCZĄCE CZYSZCZENIA

- Do czyszczenia rynny prysznicowej nie należy używać środków szorujących oraz żadnych spiczastych lub szorujących przedmiotów.
- Regularnie oczyszczać sitko na włosy.

UWAGA !

- Środki do czyszczenia płytek często zawierają agresywne chemikalia. Mogą one niszczyć powierzchnię rynny. Należy pamiętać, że w przypadku użycia środków do czyszczenia płytek i fug należy potem dokładnie oczyścić rynnę.

Zastrzegamy sobie prawo do błędów w druku i pisowni. Firma Conel wyklucza wszelką odpowiedzialność za szkody powstałe na skutek zastosowania i/lub montażu rynny prysznicowej. Firma Conel z góry wyklucza wszelką odpowiedzialność.

• • • NORSK • • •

I følge de byggetekniske forskriftene skal dusjrennen kun monteres av autoriserte firmaer. Les nøye gjennom monteringsanvisningen for et best mulig resultat. Hvis du har spørsmål skal du ta kontakt med leverandøren.

- Ta innholdet ut av pakken og kontroller at det er fullstendig og uskadet før du begynner monteringen. Ved avvik skal rennen ikke monteres. Da må du ta kontakt med leverandøren.
- Før du begynner monteringen, må du diskutere monteringsanvisningene med flisleggeren. Etter montering gir du alle monteringsanvisningene til flisleggeren.
- Hvis dusjrennen skal brukes i forbindelse med flere dusjer, må du kontrollere at avløpskapasiteten til dusjrennen er tilstrekkelig. Søk råd hos leverandøren i så tilfelle.
- Hvis det andre avløpsnivået ikke tas i bruk (sekundærvannsavløp) skal fugen mellom dusjrennen og flisrammen tettes med en varig tetningsmasse.
- Vi anbefaler å lime på avløpsåningen på dusjrennen før montering, for å unngå tilgrising på avløpsledning. For å unngå skade bør flisrammen bli i emballasjen til sluttmonteringen som utføres av flisleggeren.
- Monter støtter og rett ut dusjrennen vannrett i alle retninger.
- Installering av avløpsnlegget må utføres etter forskriftene. Henviing: Vær obs. på ventilasjonen og at det er tilstrekkelig helning i avløpsnlegget.
- Kontroller at dusjrennesystemet og kloakktilkoblingene er tette.

- Hele rennens overflate må være underforet med sement til øverste kanten av flensen for å unngå hulrom.
- Tetning følger etter tekniske regler i henhold til ZDM-Merkblatt 1/2010 "Verbundabdichtung". Hvis du skal bruke alternative tetninger må du være obs. på produsentens produktinformasjon.
- Hvis du legger gulvfliser, må helningen på flisene (min. 2% jpr m¹) i dusjområdet alltid gå mot dusjrennen. Flisene må legges like høyt eller 1 mm høyere enn den øverste kanten på flisrammen. Slik kan vannet renne godt til dusjrennen. Henviing: Gulvhøye dusjer med glassvegger har andre krav når det gjelder helning. Henvend deg til leverandøren om dette.
- Etter flisleggingen må overgangen mellom flisgulvet og dusjrennen tettes varig med en elastisk fuge (vedlikeholdsfuge). Klebeflatene må være fri for mørtel, lim og andre materialer som forringer klebeegenskapene.
- Dusjrennesystemet er bare egnet for husholdningsavløpsvann. Unngå andre væsker, som rengjøringsmidler som kan skade sanitære innretninger, dreneringsinnretninger og rør.
- Hvis dusjrennen skal brukes i andre områder (f.eks. svømmehall) der rennen kommer i kontakt med sterke rengjøringsmidler eller korrosjonsfremmende substanser som salt eller klor, må du ta kontakt med leverandøren.
- Våre salgs- og leveringsbetingelser garanterer bare for krav hvis monteringsanbefalingen overholdes.

VEDLIKEHOLDSHENVISNING

- Dusjrennen skal rengjøres uten skuremiddel og det må ikke brukes spisse eller skurende gjenstander.

- Rens sluken jevnlig for eventuelt smuss.

OBS !

- Flisrengjøringsmidler inneholder ofte sterke kjemikalier. Dette kan angripe rennens overflate. Vennligst påse at rennen rengjøres nøye etter bruk av flis- og fugerengjøringsmiddel.

*Med forbehold om trykk- og tekstbehandlingsfeil.
Conel utelukker ethvert ansvar for skader som skulle oppstå ved bruk og/eller montering av dusjrennen. Conel utelukker a priori et hvert ansvar.*

**„Mit innovativen Systemen schaffen wir
effiziente Lösungen für das professionelle Handwerk.“**

Alles aus einer Hand:

DRAIN Abflusssystem

Schallgedämmtes Abflusssystem | Bodenabläufe | Rohrbelüfter

VIS Vorwand-Installationssystem

Vormontierte Elemente | Schienen-Befestigungssystem | Barrierefrei

CONNECT Rohrinstallation, Fittingsysteme

Presssystem | Stecksystem | Mehrschicht-Verbundrohre

FLEX Isolierungen

Kälte | Wärme | Solar

FLAM Brandschutzabschottungen

Abschottung | Manschetten | Tape | Kitt | Mörtel

CLIC Befestigungs- und Montagesysteme

Rohrschellen | Montageschienen

CLEAR Filter, Wasseraufbereitung

Filtration | Enthärtung

FLOW Pumpentechnologie

Tauchpumpen | Hebeanlage

CARE Chemiewirkstoffe

Reinigen – Pflegen – Warten | Mitnahme-Sortiment

TOOLS Werkzeuge, Arbeitsmittel

Trennscheiben | Handwerkzeuge | Werkzeugkoffer

EASYSTORE Lagermanagementsystem

Regal | Etikett | Barcode | Karton

CONEL

CONNECTING ELEMENTS